



ประกาศเทศบาลตำบลบางปลา

เรื่อง ประกวดราคาจ้างก่อสร้างโครงการปรับปรุงภูมิทัศน์ริมเขื่อน บริเวณชุมชนบ้านใหม่ ด้วยวิธีประกวดราคาอิเล็กทรอนิกส์ (e-bidding)

เทศบาลตำบลบางปลา มีความประสงค์จะ ประกวดราคาจ้างก่อสร้างโครงการปรับปรุงภูมิทัศน์ริมเขื่อน บริเวณชุมชนบ้านใหม่ ด้วยวิธีประกวดราคาอิเล็กทรอนิกส์ (e-bidding) ราคาของงานก่อสร้างในการประกวดราคาครั้งนี้เป็นเงินทั้งสิ้น ๙๘๕,๐๐๐.๐๐ บาท (เก้าแสนแปดหมื่นห้าพันบาทถ้วน)

ผู้ยื่นข้อเสนอจะต้องมีคุณสมบัติ ดังต่อไปนี้

๑. มีความสามารถตามกฎหมาย
๒. ไม่เป็นบุคคลล้มละลาย
๓. ไม่อยู่ระหว่างเลิกกิจการ
๔. ไม่เป็นบุคคลซึ่งอยู่ระหว่างถูกระงับการยื่นข้อเสนอหรือทำสัญญากับหน่วยงานของรัฐไว้ชั่วคราว เนื่องจากเป็นผู้ที่ไม่ผ่านเกณฑ์การประเมินผลการปฏิบัติงานของผู้ประกอบการตามระเบียบที่รัฐมนตรีว่าการกระทรวงการคลังกำหนดตามที่ประกาศเผยแพร่ในระบบเครือข่ายสารสนเทศของกรมบัญชีกลาง

๕. ไม่เป็นบุคคลซึ่งถูกระงับชื่อไว้ในบัญชีรายชื่อผู้ทำงานและได้แจ้งเวียนชื่อให้เป็นผู้ทำงานของหน่วยงานของรัฐในระบบเครือข่ายสารสนเทศของกรมบัญชีกลาง ซึ่งรวมถึงนิติบุคคลที่ผู้ทำงานเป็นหุ้นส่วนผู้จัดการ กรรมการผู้จัดการ ผู้บริหาร ผู้มีอำนาจในการดำเนินงานในกิจการของนิติบุคคลนั้นด้วย

๖. มีคุณสมบัติและไม่มีลักษณะต้องห้ามตามที่คณะกรรมการนโยบายการจัดซื้อจัดจ้างและการบริหารพัสดุภาครัฐกำหนดในราชกิจจานุเบกษา

๗. เป็นนิติบุคคลผู้มีอาชีพรับจ้างงานที่ประกวดราคาอิเล็กทรอนิกส์ดังกล่าว

๘. ไม่เป็นผู้มีผลประโยชน์ร่วมกันกับผู้ยื่นข้อเสนอราคารายอื่นที่เข้ายื่นข้อเสนอให้แก่เทศบาลตำบลบางปลา ณ วันประกาศประกวดราคาอิเล็กทรอนิกส์ หรือไม่เป็นผู้กระทำการอันเป็นการขัดขวางการแข่งขันราคาอย่างเป็นธรรม ในการประกวดราคาอิเล็กทรอนิกส์ครั้งนี้

๙. ไม่เป็นผู้ได้รับเอกสิทธิ์หรือความคุ้มกัน ซึ่งอาจปฏิเสธไม่ยอมขึ้นศาลไทย เว้นแต่รัฐบาลของผู้ยื่นข้อเสนอได้มีคำสั่งให้สละเอกสิทธิ์และความคุ้มกันเช่นนั้น

๑๐. ผู้ยื่นข้อเสนอต้องมีผลงานก่อสร้างประเภทเดียวกันกับงานที่ประกวดราคาจ้างก่อสร้างในวงเงินไม่น้อยกว่า ๕๒๐,๐๐๐.๐๐ บาท (ห้าแสนสองหมื่นบาทถ้วน) และเป็นผลงานที่เป็นคู่สัญญาโดยตรงกับหน่วยงานของรัฐหรือหน่วยงานเอกชนที่เทศบาลตำบลบางปลาเชื่อถือ

๑๑. ผู้ยื่นข้อเสนอที่ยื่นข้อเสนอในรูปแบบของ "กิจการร่วมค้า" ต้องมีคุณสมบัติ ดังนี้

กรณีที่ข้อตกลงฯ กำหนดให้ผู้เข้าร่วมค้ารายใดรายหนึ่งเป็นผู้เข้าร่วมค้าหลัก ข้อตกลงฯ จะต้องมีการกำหนดสัดส่วนหน้าที่ และความรับผิดชอบในปริมาณงาน สิ่งของ หรือมูลค่าตามสัญญาของผู้เข้าร่วมค้าหลักมากกว่าผู้เข้าร่วมค้ารายอื่นทุกราย

กรณีที่ข้อตกลงฯ กำหนดให้ผู้เข้าร่วมค้ารายใดรายหนึ่งเป็นผู้เข้าร่วมค้าหลัก กิจการร่วมค่านั้นต้องใช้
ผลงานของผู้เข้าร่วมค้าหลักรายเดียวเป็นผลงานของกิจการร่วมค้าที่ยื่นข้อเสนอ

สำหรับข้อตกลงฯ ที่ไม่ได้กำหนดให้ผู้เข้าร่วมค้ารายใดเป็นผู้เข้าร่วมค้าหลัก ผู้เข้าร่วมค้าทุกรายจะ
ต้องมีคุณสมบัติครบถ้วนตามเงื่อนไขที่กำหนดไว้ในเอกสารเชิญชวน

๑๒. ผู้ยื่นข้อเสนอต้องลงทะเบียนในระบบจัดซื้อจัดจ้างภาครัฐด้วยอิเล็กทรอนิกส์ (Electronic
Government Procurement : e - GP) ของกรมบัญชีกลาง

ผู้ยื่นข้อเสนอต้องยื่นข้อเสนอและเสนอราคาทางระบบจัดซื้อจัดจ้างภาครัฐด้วยอิเล็กทรอนิกส์ ในวันที่ ๙
มิถุนายน ๒๕๖๔ ระหว่างเวลา ๐๘.๓๐ น. ถึง ๑๖.๓๐ น.

ผู้สนใจสามารถรับเอกสารประกวดราคาอิเล็กทรอนิกส์ โดยดาวน์โหลดเอกสารผ่านทางระบบจัดซื้อ
จัดจ้างภาครัฐด้วยอิเล็กทรอนิกส์ตั้งแต่วันที่ประกาศจนถึงก่อนวันเสนอราคา

ผู้สนใจสามารถดูรายละเอียดได้ที่เว็บไซต์ www.bangpla.skn.to.th หรือ www.gprocurement.go.th
หรือสอบถามทางโทรศัพท์หมายเลข ๐๓๔-๔๖๘๐๖๑ ต่อ ๑๖ ในวันและเวลาราชการ

ประกาศ ณ วันที่ ๓๑ พฤษภาคม พ.ศ. ๒๕๖๔



(นายลือชา โพธิ์อบ)

นายกเทศมนตรีตำบลบางปลา

หมายเหตุ ผู้ประกอบการสามารถจัดเตรียมเอกสารประกอบการเสนอราคา (เอกสารส่วนที่ ๑ และเอกสารส่วนที่ ๒)
ในระบบ e-GP ได้ตั้งแต่วันที่ขอรับเอกสารจนถึงวันเสนอราคา

เอกสารประกวดราคาจ้างก่อสร้างด้วยการประกวดราคาอิเล็กทรอนิกส์ (e-bidding)

เลขที่ ๓/๒๕๖๔

การจ้างก่อสร้างโครงการปรับปรุงภูมิทัศน์ริมเขื่อน บริเวณชุมชนบ้านใหม่

ตามประกาศ เทศบาลตำบลบางปลา

ลงวันที่ ๓๑ พฤษภาคม ๒๕๖๔

เทศบาลตำบลบางปลา ซึ่งต่อไปเรียกว่า "เทศบาลตำบลบางปลา" มีความประสงค์จะ ประกวดราคา
จ้างก่อสร้าง โครงการปรับปรุงภูมิทัศน์ริมเขื่อน บริเวณชุมชนบ้านใหม่ ณ บริเวณเขื่อนชุมชนบ้านใหม่ หมู่ที่ ๔ ตำบล
บ้านเกาะอำเภอเมืองสมุทรสาคร จังหวัดสมุทรสาคร ด้วยวิธีประกวดราคาอิเล็กทรอนิกส์ (e-bidding) โดยมีข้อ
แนะนำและข้อกำหนดดังต่อไปนี้

๑. เอกสารแนบท้ายเอกสารประกวดราคาอิเล็กทรอนิกส์

- ๑.๑ แบบรูปและรายการละเอียด
- ๑.๒ แบบใบเสนอราคาที่กำหนดไว้ในระบบจัดซื้อจัดจ้างภาครัฐด้วยอิเล็กทรอนิกส์
- ๑.๓ สัญญาจ้างก่อสร้าง
- ๑.๔ แบบหนังสือค้ำประกัน
 - (๑) หลักประกันสัญญา
- ๑.๕ สูตรการปรับราคา
- ๑.๖ บทนิยาม
 - (๑) ผู้ที่มีผลประโยชน์ร่วมกัน
 - (๒) การขัดขวางการแข่งขันอย่างเป็นธรรม
- ๑.๗ แบบบัญชีเอกสารที่กำหนดไว้ในระบบจัดซื้อจัดจ้างภาครัฐด้วยอิเล็กทรอนิกส์
 - (๑) บัญชีเอกสารส่วนที่ ๑
 - (๒) บัญชีเอกสารส่วนที่ ๒
- ๑.๘ ตารางบัญชีแสดงปริมาณงาน
- ๑.๙ แบบแปลนโครงการ
- ๑.๑๐ การกำหนดค่า K
..... ฯลฯ.....

๒. คุณสมบัติของผู้ยื่นข้อเสนอ

- ๒.๑ มีความสามารถตามกฎหมาย
- ๒.๒ ไม่เป็นบุคคลล้มละลาย
- ๒.๓ ไม่อยู่ระหว่างเลิกกิจการ
- ๒.๔ ไม่เป็นบุคคลซึ่งอยู่ระหว่างถูกระงับการยื่นข้อเสนอหรือทำสัญญากับหน่วยงานของรัฐไว้ชั่วคราว เนื่องจากเป็นผู้ที่ไม่ผ่านเกณฑ์การประเมินผลการปฏิบัติงานของผู้ประกอบการตามระเบียบที่รัฐมนตรีว่าการกระทรวงการคลังกำหนดตามที่ประกาศเผยแพร่ในระบบเครือข่ายสารสนเทศของกรมบัญชีกลาง
- ๒.๕ ไม่เป็นบุคคลซึ่งถูกระงับชื่อไว้ในบัญชีรายชื่อผู้ทำงานและได้แจ้งเวียนชื่อให้เป็นผู้ทำงานของหน่วยงานของรัฐในระบบเครือข่ายสารสนเทศของกรมบัญชีกลาง ซึ่งรวมถึงนิติบุคคลที่ผู้ทำงานเป็นหุ้นส่วนผู้

จัดการ กรรมการผู้จัดการ ผู้บริหาร ผู้มีอำนาจในการดำเนินงานในกิจการของนิติบุคคลนั้นด้วย

๒.๖ มีคุณสมบัติและไม่มีลักษณะต้องห้ามตามที่คณะกรรมการนโยบายการจัดซื้อจัดจ้างและการบริหารพัสดุภาครัฐกำหนดในราชกิจจานุเบกษา

๒.๗ เป็นนิติบุคคลผู้มีอาชีพรับจ้างงานที่ประกวดราคาอิเล็กทรอนิกส์ดังกล่าว

๒.๘ ไม่เป็นผู้มีผลประโยชน์ร่วมกันกับผู้ยื่นข้อเสนอรายอื่นที่เข้ายื่นข้อเสนอให้แก่ เทศบาล ตำบลบางปลา ณ วันประกาศประกวดราคาอิเล็กทรอนิกส์ หรือไม่เป็นผู้กระทำการอันเป็นการขัดขวางการแข่งขันอย่างเป็นธรรม ในการประกวดราคาอิเล็กทรอนิกส์ครั้งนี้

๒.๙ ไม่เป็นผู้ได้รับเอกสิทธิ์หรือความคุ้มกัน ซึ่งอาจปฏิเสธไม่ยอมขึ้นศาลไทย เว้นแต่รัฐบาลของผู้ยื่นข้อเสนอได้มีคำสั่งให้สละเอกสิทธิ์และความคุ้มกันเช่นนั้น

๒.๑๐ ผู้ยื่นข้อเสนอต้องมีผลงานก่อสร้างประเภทเดียวกันกับงานที่ประกวดราคาจ้างก่อสร้าง ในวงเงินไม่น้อยกว่า ๕๒๐,๐๐๐.๐๐ บาท (ห้าแสนสองหมื่นบาทถ้วน) และเป็นผลงานที่เป็นคู่สัญญาโดยตรงกับหน่วยงานของรัฐ หรือหน่วยงานเอกชนที่เทศบาลตำบลบางปลาเชื่อถือ

๒.๑๑ ผู้ยื่นข้อเสนอที่ยื่นข้อเสนอในรูปแบบของ "กิจการร่วมค้า" ต้องมีคุณสมบัติ ดังนี้
กรณีที่ข้อตกลงฯ กำหนดให้ผู้เข้าร่วมค้ำรายใดรายหนึ่งเป็นผู้เข้าร่วมค้ำหลัก ข้อตกลงฯ จะต้องมีการกำหนดสัดส่วนหน้าที่ และความรับผิดชอบในปริมาณงาน สิ่งของ หรือมูลค่าตามสัญญาของผู้เข้าร่วมค้ำหลักมากกว่าผู้เข้าร่วมค้ำรายอื่นทุกราย

กรณีที่ข้อตกลงฯ กำหนดให้ผู้เข้าร่วมค้ำรายใดรายหนึ่งเป็นผู้เข้าร่วมค้ำหลัก กิจการร่วมค้ำนั้นต้องใช้ผลงานของผู้เข้าร่วมค้ำหลักรายเดียวเป็นผลงานของกิจการร่วมค้าที่ยื่นข้อเสนอ

สำหรับข้อตกลงฯ ที่ไม่ได้กำหนดให้ผู้เข้าร่วมค้ำรายใดเป็นผู้เข้าร่วมค้ำหลัก ผู้เข้าร่วมค้ำทุกรายจะต้องมีคุณสมบัติครบถ้วนตามเงื่อนไขที่กำหนดไว้ในเอกสารเชิญชวน

๒.๑๒ ผู้ยื่นข้อเสนอต้องลงทะเบียนในระบบจัดซื้อจัดจ้างภาครัฐด้วยอิเล็กทรอนิกส์ (Electronic Government Procurement : e - GP) ของกรมบัญชีกลาง

๓. หลักฐานการยื่นข้อเสนอ

ผู้ยื่นข้อเสนอจะต้องเสนอเอกสารหลักฐานยื่นมาพร้อมกับการเสนอราคาทางระบบจัดซื้อจัดจ้างภาครัฐด้วยอิเล็กทรอนิกส์ โดยแยกเป็น ๒ ส่วน คือ

๓.๑ ส่วนที่ ๑ อย่างน้อยต้องมีเอกสารดังต่อไปนี้

(๑) ในกรณีผู้ยื่นข้อเสนอเป็นนิติบุคคล

(ก) ห้างหุ้นส่วนสามัญหรือห้างหุ้นส่วนจำกัด ให้ยื่นสำเนาหนังสือรับรองการจดทะเบียนนิติบุคคล บัญชีรายชื่อหุ้นส่วนผู้จัดการ ผู้มีอำนาจควบคุม (ถ้ามี) พร้อมทั้งรับรองสำเนาถูกต้อง

(ข) บริษัทจำกัดหรือบริษัทมหาชนจำกัด ให้ยื่นสำเนาหนังสือรับรองการจดทะเบียนนิติบุคคล หนังสือบริคณห์สนธิ บัญชีรายชื่อกรรมการผู้จัดการ ผู้มีอำนาจควบคุม (ถ้ามี) และบัญชีผู้ถือหุ้นรายใหญ่ (ถ้ามี) พร้อมทั้งรับรองสำเนาถูกต้อง

(๒) ในกรณีผู้ยื่นข้อเสนอเป็นบุคคลธรรมดาหรือคณะบุคคลที่มีใช้นิติบุคคล ให้ยื่นสำเนาบัตรประจำตัวประชาชนของผู้ยื่น สำเนาข้อตกลงที่แสดงถึงการเข้าเป็นหุ้นส่วน (ถ้ามี) สำเนาบัตรประจำตัวประชาชนของผู้เป็นหุ้นส่วน หรือสำเนาหนังสือเดินทางของผู้เป็นหุ้นส่วนที่ไม่ได้ถือสัญชาติไทย พร้อมทั้งรับรองสำเนาถูกต้อง

(๓) ในกรณีผู้ยื่นข้อเสนอเป็นผู้ยื่นข้อเสนอร่วมกันในฐานะเป็นผู้ร่วมค้า ให้ยื่นสำเนา สัญญาของการเข้าร่วมค้า และเอกสารตามที่ระบุไว้ใน (๑) หรือ (๒) ของผู้ร่วมค้า แล้วแต่กรณี

(๔) เอกสารเพิ่มเติมอื่นๆ

(๔.๑) สำเนาใบทะเบียนภาษีมูลค่าเพิ่ม

(๔.๒) สำเนาบัตรประจำตัวประชาชนของผู้มีอำนาจลงนาม

(๔.๓) สำเนาทะเบียนบ้านของผู้มีอำนาจลงนาม

(๔.๔) แผนการใช้พัสดุที่ผลิตภายในประเทศและแผนการใช้เหล็กที่ผลิตภายใน ประเทศ

(๕) บัญชีเอกสารส่วนที่ ๑ ทั้งหมดที่ได้ยื่นพร้อมกับการเสนอราคาทางระบบจัดซื้อจัด จ้างภาครัฐด้วยอิเล็กทรอนิกส์ ตามแบบในข้อ ๑.๗ (๑) โดยไม่ต้องแนบในรูปแบบ PDF File (Portable Document Format)

ทั้งนี้ เมื่อผู้ยื่นข้อเสนอดำเนินการแนบไฟล์เอกสารตามบัญชีเอกสารส่วนที่ ๑ ครบ ถ้วน ถูกต้องแล้ว ระบบจัดซื้อจัดจ้างภาครัฐด้วยอิเล็กทรอนิกส์จะสร้างบัญชีเอกสารส่วนที่ ๑ ตามแบบในข้อ ๑.๗ (๑) ให้โดยผู้ยื่นข้อเสนอไม่ต้องแนบบัญชีเอกสารส่วนที่ ๑ ดังกล่าวในรูปแบบ PDF File (Portable Document Format)

๓.๒ ส่วนที่ ๒ อย่างน้อยต้องมีเอกสารดังต่อไปนี้

(๑) ในกรณีที่ผู้ยื่นข้อเสนอมอบอำนาจให้บุคคลอื่นกระทำการแทนให้แนบหนังสือมอบ อำนาจซึ่งติดอากรแสตมป์ตามกฎหมาย โดยมีหลักฐานแสดงตัวตนของผู้มอบอำนาจและผู้รับมอบอำนาจ ทั้งนี้หาก ผู้รับมอบอำนาจเป็นบุคคลธรรมดาต้องเป็นผู้ที่บรรลุนิติภาวะตามกฎหมายแล้วเท่านั้น

(๒) สำเนาหนังสือรับรองผลงานก่อสร้างพร้อมทั้งรับรองสำเนาถูกต้อง

(๓) บัญชีเอกสารส่วนที่ ๒ ทั้งหมดที่ได้ยื่นพร้อมกับการเสนอราคาทางระบบจัดซื้อจัด จ้างภาครัฐด้วยอิเล็กทรอนิกส์ตามแบบในข้อ ๑.๗ (๒) โดยไม่ต้องแนบในรูปแบบ PDF File (Portable Document Format)

ทั้งนี้ เมื่อผู้ยื่นข้อเสนอดำเนินการแนบไฟล์เอกสารตามบัญชีเอกสารส่วนที่ ๒ ครบถ้วน ถูกต้องแล้ว ระบบจัดซื้อจัดจ้างภาครัฐด้วยอิเล็กทรอนิกส์จะสร้างบัญชีเอกสารส่วนที่ ๒ ตามแบบในข้อ ๑.๗ (๒) ให้ โดยผู้ยื่นข้อเสนอไม่ต้องแนบบัญชีเอกสารส่วนที่ ๒ ดังกล่าวในรูปแบบ PDF File (Portable Document Format)

๔. การเสนอราคา

๔.๑ ผู้ยื่นข้อเสนอต้องยื่นข้อเสนอ และเสนอราคาทางระบบจัดซื้อจัดจ้างภาครัฐด้วย อิเล็กทรอนิกส์ตามที่กำหนดไว้ในเอกสารประกวดราคาอิเล็กทรอนิกส์นี้ โดยไม่มีเงื่อนไขใดๆ ทั้งสิ้น และจะต้องกรอก ข้อความให้ถูกต้องครบถ้วน พร้อมทั้งหลักฐานแสดงตัวตนและทำการยืนยันตัวตนของผู้ยื่นข้อเสนอโดยไม่ต้องแนบบใบ เสนอราคาในรูปแบบ PDF File (Portable Document Format)

๔.๒ ให้ผู้ยื่นข้อเสนอกรอกรายละเอียดการเสนอราคาในใบเสนอราคาตามแบบเอกสาร ประกวดราคาจ้างก่อสร้างด้วยวิธีประกวดราคาอิเล็กทรอนิกส์ (e-bidding) ข้อ ๑.๒ ให้ครบถ้วนโดยไม่ต้องยื่นใบแจ้ง ปริมาณงานและราคา และใบบัญชีรายการก่อสร้างในรูปแบบ PDF File (Portable Document Format)

ในการเสนอราคาให้เสนอราคาเป็นเงินบาทและเสนอราคาได้เพียงครั้งเดียวและราคา เดียว โดยเสนอราคารวม หรือราคาต่อหน่วย หรือราคาต่อรายการ ตามเงื่อนไขที่ระบุไว้ท้ายใบเสนอราคาให้ถูกต้อง

ทั้งนี้ ราคารวมที่เสนอจะต้องตรงกันทั้งตัวเลขและตัวหนังสือ ถ้าตัวเลขและตัวหนังสือไม่ตรงกัน ให้ถือตัวหนังสือเป็นสำคัญ โดยคิดราคารวมทั้งสิ้นซึ่งรวมค่าภาษีมูลค่าเพิ่ม ภาษีอากรอื่น และค่าใช้จ่ายทั้งปวงไว้แล้ว

ราคาที่เสนอจะต้องเสนอกำหนดยื่นราคาไม่น้อยกว่า ๙๐ วัน ตั้งแต่วันเสนอราคาโดยภายในกำหนดยื่นราคา ผู้ยื่นข้อเสนอมust รับผิดชอบราคาที่ตนได้เสนอไว้และจะถอนการเสนอราคามีได้

๔.๓ ผู้ยื่นข้อเสนอมust เสนอกำหนดเวลาดำเนินการก่อสร้างแล้วเสร็จไม่เกิน ๑๒๐ วัน นับถัดจากวันลงนามในสัญญาจ้างหรือจากวันที่ได้รับหนังสือแจ้งจาก เทศบาลตำบลบางปลา ให้เริ่มทำงาน

๔.๔ ก่อนเสนอราคา ผู้ยื่นข้อเสนอมust ตรวจสอบร่างสัญญา แบบรูป และรายการละเอียด ฯลฯ ให้ถี่ถ้วนและเข้าใจเอกสารประกวดราคาจ้างอิเล็กทรอนิกส์ทั้งหมดเสียก่อนที่จะตกลงยื่นข้อเสนอมตามเงื่อนไขในเอกสารประกวดราคาจ้างอิเล็กทรอนิกส์

๔.๕ ผู้ยื่นข้อเสนอมust ยื่นข้อเสนอมและเสนอราคาทางระบบจัดซื้อจัดจ้างภาครัฐด้วยอิเล็กทรอนิกส์ในวันที่ ๙ มิถุนายน ๒๕๖๔ ระหว่างเวลา ๐๘.๓๐ น. ถึง ๑๖.๓๐ น. และเวลาในการเสนอราคาให้ถือตามเวลาของระบบจัดซื้อจัดจ้างภาครัฐด้วยอิเล็กทรอนิกส์เป็นเกณฑ์

เมื่อพ้นกำหนดเวลายื่นข้อเสนอมและเสนอราคาแล้ว จะไม่รับเอกสารการยื่นข้อเสนอมและเสนอราคาใดๆ โดยเด็ดขาด

๔.๖ ผู้ยื่นข้อเสนอมต้องจัดทำเอกสารสำหรับใช้ในการเสนอราคาในรูปแบบไฟล์เอกสารประเภท PDF File (Portable Document Format) โดยผู้ยื่นข้อเสนอมต้องเป็นผู้รับผิดชอบตรวจสอบความครบถ้วนถูกต้อง และชัดเจนของเอกสาร PDF File ก่อนที่จะยืนยันการเสนอราคา แล้วจึงส่งข้อมูล (Upload) เพื่อเป็นการเสนอราคาให้แก่เทศบาลตำบลบางปลา ผ่านทางระบบจัดซื้อจัดจ้างภาครัฐด้วยอิเล็กทรอนิกส์

๔.๗ คณะกรรมการพิจารณาผลการประกวดราคาอิเล็กทรอนิกส์จะดำเนินการตรวจสอบคุณสมบัติของผู้ยื่นข้อเสนอมแต่ละรายว่า เป็นผู้ยื่นข้อเสนอมที่มีผลประโยชน์ร่วมกันกับผู้ยื่นข้อเสนอมรายอื่นตามข้อ ๑.๖ (๑) หรือไม่ หากปรากฏว่าผู้ยื่นข้อเสนอมรายใดเป็นผู้ยื่นข้อเสนอมที่มีผลประโยชน์ร่วมกันกับผู้ยื่นข้อเสนอมรายอื่น คณะกรรมการฯ จะตัดรายชื่อผู้ยื่นข้อเสนอมราคาที่ผลประโยชน์ร่วมกันนั้นออกจากการเป็นผู้ยื่นข้อเสนอม

หากปรากฏต่อคณะกรรมการพิจารณาผลการประกวดราคาอิเล็กทรอนิกส์ว่า ก่อนหรือในขณะที่มีการพิจารณาข้อเสนอม มีผู้ยื่นข้อเสนอมรายใดกระทำการอันเป็นการขัดขวางการแข่งขันอย่างเป็นธรรมตามข้อ ๑.๖ (๒) และคณะกรรมการฯ เชื่อว่ามีการกระทำอันเป็นการขัดขวางการแข่งขันอย่างเป็นธรรม คณะกรรมการฯ จะตัดรายชื่อผู้ยื่นข้อเสนอมรายนั้นออกจากการเป็นผู้ยื่นข้อเสนอม และเทศบาลตำบลบางปลา จะพิจารณาลงโทษผู้ยื่นข้อเสนอมดังกล่าวเป็นผู้ที่จ้าง เว้นแต่ เทศบาลตำบลบางปลา จะพิจารณาเห็นว่าผู้ยื่นข้อเสนอมรายนั้น มิใช่เป็นผู้ริเริ่มให้มีการกระทำดังกล่าวและได้ให้ความร่วมมือเป็นประโยชน์ต่อการพิจารณาของเทศบาลตำบลบางปลา

๔.๘ ผู้ยื่นข้อเสนอมต้องปฏิบัติ ดังนี้

(๑) ปฏิบัติตามเงื่อนไขที่ระบุไว้ในเอกสารประกวดราคาอิเล็กทรอนิกส์

(๒) ราคาที่เสนอจะต้องเป็นราคาที่รวมภาษีมูลค่าเพิ่ม และภาษีอื่นๆ (ถ้ามี) รวมค่าใช้จ่ายทั้งปวงไว้ด้วยแล้ว

(๓) ผู้ยื่นข้อเสนอมจะต้องลงทะเบียนเพื่อเข้าสู่กระบวนการเสนอราคา ตามวัน เวลา ที่กำหนด

(๔) ผู้ยื่นข้อเสนอมจะถอนการเสนอราคาที่ยื่นแล้วไม่ได้

(๕) ผู้ยื่นข้อเสนอมต้องศึกษาและทำความเข้าใจในระบบและวิธีการเสนอราคาด้วยวิธี

ประกวดราคาอิเล็กทรอนิกส์ ของกรมบัญชีกลางที่แสดงไว้ในเว็บไซต์ www.gprocurement.go.th

๔.๙ ผู้ยื่นข้อเสนอต้องจัดทำแผนการใช้พัสดุที่ผลิตภายในประเทศ และแผนการใช้เหล็กที่ผลิตภายในประเทศ

๕. หลักเกณฑ์และสิทธิในการพิจารณา

๕.๑ การพิจารณาผลการยื่นข้อเสนอประกวดราคาอิเล็กทรอนิกส์ครั้งนี้ เทศบาลตำบลบางปลาจะพิจารณาตัดสินโดยใช้หลักเกณฑ์ ราคา

๕.๒ การพิจารณาผู้ชนะการยื่นข้อเสนอ กรณีใช้หลักเกณฑ์ราคาในการพิจารณาผู้ชนะการยื่นข้อเสนอ เทศบาลตำบลบางปลา จะพิจารณาจาก ราคารวม

๕.๓ หากผู้ยื่นข้อเสนอรายใดมีคุณสมบัติไม่ถูกต้องตามข้อ ๒ หรือยื่นหลักฐานการยื่นข้อเสนอไม่ถูกต้อง หรือไม่ครบถ้วนตามข้อ ๓ หรือยื่นข้อเสนอไม่ถูกต้องตามข้อ ๔ แล้ว คณะกรรมการพิจารณาผล การประกวดราคาอิเล็กทรอนิกส์จะไม่รับพิจารณาข้อเสนอของผู้ยื่นข้อเสนอรายนั้น เว้นแต่ผู้ยื่นข้อเสนอรายใดเสนอเอกสารทางเทคนิคหรือรายละเอียดคุณลักษณะเฉพาะของพัสดุที่จะจ้างไม่ครบถ้วน หรือเสนอรายละเอียดแตกต่างไปจากเงื่อนไขที่เทศบาลตำบลบางปลากำหนดไว้ในประกาศและเอกสารประกวดราคาอิเล็กทรอนิกส์ ในส่วนที่มีใช้สาระสำคัญและความแตกต่างนั้น ไม่มีผลทำให้เกิดการได้เปรียบเสียเปรียบต่อผู้ยื่นข้อเสนอรายอื่น หรือเป็นการผิดพลาดเล็กน้อย คณะกรรมการฯ อาจพิจารณาผ่อนปรนการตัดสินสิทธิผู้ยื่นข้อเสนอรายนั้น

๕.๔ เทศบาลตำบลบางปลาสงวนสิทธิไม่พิจารณาข้อเสนอของผู้ยื่นข้อเสนอโดยไม่มี การผ่อนผัน ในกรณีดังต่อไปนี้

(๑) ไม่ปรากฏชื่อผู้ยื่นข้อเสนอรายนั้นในบัญชีรายชื่อผู้รับเอกสารประกวดราคาอิเล็กทรอนิกส์ทางระบบจัดซื้อจัดจ้างด้วยอิเล็กทรอนิกส์ หรือบัญชีรายชื่อผู้ซื้อเอกสารประกวดราคาอิเล็กทรอนิกส์ทางระบบจัดซื้อจัดจ้างด้วยอิเล็กทรอนิกส์ ของเทศบาลตำบลบางปลา

(๒) ไม่กรอกชื่อผู้ยื่นข้อเสนอในการเสนอราคาทางระบบจัดซื้อจัดจ้างด้วยอิเล็กทรอนิกส์

(๓) เสนอรายละเอียดแตกต่างไปจากเงื่อนไขที่กำหนดในเอกสารประกวดราคาอิเล็กทรอนิกส์ที่เป็นสาระสำคัญ หรือมีผลทำให้เกิดความได้เปรียบเสียเปรียบแก่ผู้ยื่นข้อเสนอรายอื่น

๕.๕ ในการตัดสินการประกวดราคาอิเล็กทรอนิกส์หรือในการทำสัญญา คณะกรรมการพิจารณาผลประกวดราคาอิเล็กทรอนิกส์หรือเทศบาลตำบลบางปลา มีสิทธิให้ผู้ยื่นข้อเสนอชี้แจงข้อเท็จจริงเพิ่มเติมได้ เทศบาลตำบลบางปลา มีสิทธิที่จะไม่รับข้อเสนอ ไม่รับราคา หรือไม่ทำสัญญา หากข้อเท็จจริงดังกล่าวไม่เหมาะสมหรือไม่ถูกต้อง

๕.๖ เทศบาลตำบลบางปลาทรงไว้ซึ่งสิทธิที่จะไม่รับราคาต่ำสุด หรือราคาหนึ่งราคาใด หรือราคาที่เสนอทั้งหมดก็ได้ และอาจพิจารณาเลือกจ้างในจำนวน หรือขนาด หรือเฉพาะรายการหนึ่งรายการใด หรืออาจจะยกเลิก การประกวดราคาอิเล็กทรอนิกส์โดยไม่พิจารณาจัดจ้างเลยก็ได้ สุดแต่จะพิจารณา ทั้งนี้ เพื่อประโยชน์ของทางราชการเป็นสำคัญ และให้ถือว่าการตัดสินของเทศบาลตำบลบางปลาเป็นเด็ดขาดผู้ยื่นข้อเสนอจะเรียกร้องค่าใช้ จ่าย หรือค่าเสียหายใดๆ มิได้ รวมทั้ง เทศบาลตำบลบางปลาจะพิจารณายกเลิกการประกวดราคาอิเล็กทรอนิกส์และลงโทษผู้ยื่นข้อเสนอเป็นผู้ที่ทำงาน ไม่ว่าจะเป็นผู้ยื่นข้อเสนอที่ได้รับการคัดเลือกหรือไม่ก็ตาม หากมีเหตุที่เชื่อได้ว่า

ยื่นข้อเสนอกระทำการโดยไม่สุจริต เช่น การเสนอเอกสารอันเป็นเท็จ หรือใช้ชื่อบุคคลธรรมดา หรือนิติบุคคลอื่นมา เสนอราคาแทน เป็นต้น

ในกรณีที่ผู้ยื่นข้อเสนอรายที่เสนอราคาต่ำสุด เสนอราคาต่ำจนคาดหมายได้ว่าไม่อาจดำเนินงานตามเอกสารประกวดราคาอิเล็กทรอนิกส์ได้ คณะกรรมการพิจารณาผลการประกวดราคาอิเล็กทรอนิกส์หรือเทศบาลตำบลบางปลา จะให้ผู้ยื่นข้อเสนออื่นชี้แจงและแสดงหลักฐานที่ทำให้เชื่อได้ว่าผู้ยื่นข้อเสนอสามารถดำเนินงานตามเอกสารประกวดราคาอิเล็กทรอนิกส์ให้เสร็จสมบูรณ์ หากคำชี้แจงไม่เป็นที่ยอมรับได้ เทศบาลตำบลบางปลา มีสิทธิที่จะไม่รับข้อเสนอหรือไม่รับราคาของผู้ยื่นข้อเสนอรายนั้น ทั้งนี้ผู้ยื่นข้อเสนอดังกล่าวไม่มีสิทธิเรียกร้องค่าใช้จ่ายหรือค่าเสียหายใดๆ จากเทศบาลตำบลบางปลา

๕.๗ ก่อนลงนามในสัญญา เทศบาลตำบลบางปลา อาจประกาศยกเลิกการประกวดราคาอิเล็กทรอนิกส์ หากปรากฏว่ามีการกระทำที่เข้าลักษณะผู้ยื่นข้อเสนอที่ชนะการประกวดราคาหรือที่ได้รับการคัดเลือก มีผลประโยชน์ร่วมกัน หรือมีส่วนได้เสียกับผู้ยื่นข้อเสนอรายอื่น หรือขัดขวางการแข่งขันอย่างเป็นธรรม หรือสมยอมกันกับผู้ยื่นข้อเสนอรายอื่น หรือเจ้าหน้าที่ในการเสนอราคา หรือถือว่ากระทำการทุจริตอื่นใดในการเสนอราคา

๕.๘ หากผู้ยื่นข้อเสนอซึ่งเป็นผู้ประกอบการ SMEs เสนอราคาสูงกว่าราคาต่ำสุดของผู้ยื่นข้อเสนอรายอื่นที่ไม่เกินร้อยละ ๑๐ ให้นำหน่วยงานของรัฐจัดซื้อจัดจ้าง จากผู้ประกอบการ SMEs ดังกล่าว โดยจัดเรียงลำดับผู้ยื่นข้อเสนอซึ่งเป็นผู้ประกอบการ SMEs ซึ่งเสนอราคาสูงกว่าราคาต่ำสุดของผู้ยื่นข้อเสนอรายอื่นไม่เกินร้อยละ ๑๐ ที่จะเรียกมาทำสัญญาไม่เกิน ๓ ราย

๕.๙ หากผู้ยื่นข้อเสนอซึ่งมิใช่ผู้ประกอบการ SMEs แต่เป็นบุคคลธรรมดาที่ถือสัญชาติไทยหรือนิติบุคคลที่จัดตั้งขึ้นตามกฎหมายไทย เสนอราคาสูงกว่าราคาต่ำสุดของผู้ยื่นข้อเสนอซึ่งเป็นผู้ประกอบการ SMEs ที่มีได้ถือสัญชาติไทยหรือนิติบุคคลที่จัดตั้งขึ้นตามกฎหมายของต่างประเทศ ไม่เกินร้อยละ ๓ ให้นำหน่วยงานของรัฐจัดซื้อหรือจัดจ้าง จากผู้ยื่นข้อเสนอซึ่งเป็นผู้ประกอบการ SMEs ที่มีได้ถือสัญชาติไทย หรือ นิติบุคคลที่จัดตั้งขึ้นตามกฎหมายไทยดังกล่าว

๖. การทำสัญญาจ้างก่อสร้าง

ผู้ชนะการประกวดราคาอิเล็กทรอนิกส์จะต้องทำสัญญาจ้างตามแบบสัญญา ดังระบุในข้อ ๑.๓ หรือทำข้อตกลงเป็นหนังสือกับเทศบาลตำบลบางปลา ภายใน ๗ วัน นับถัดจากวันที่ได้รับแจ้ง และจะต้องวางหลักประกันสัญญาเป็นจำนวนเงินเท่ากับร้อยละ ๕ ของราคาค่าจ้างที่ประกวดราคาอิเล็กทรอนิกส์ ให้เทศบาลตำบลบางปลายึดถือไว้ในขณะทำสัญญาโดยใช้หลักประกันอย่างหนึ่งอย่างใด ดังต่อไปนี้

๖.๑ เงินสด

๖.๒ เช็คหรือตราพท์ที่ธนาคารเซ็นสั่งจ่าย ซึ่งเป็นเช็คหรือตราพท์ลงวันที่ที่ใช้เช็คหรือตราพท์นั้น ชำระต่อเจ้าหน้าที่ในวันทำสัญญา หรือก่อนวันนั้นไม่เกิน ๓ วันทำการ

๖.๓ หนังสือค้ำประกันของธนาคารภายในประเทศ ตามตัวอย่างที่คณะกรรมการนโยบายกำหนด ดังระบุในข้อ ๑.๔ (๒) หรือจะเป็นหนังสือค้ำประกันอิเล็กทรอนิกส์ตามวิธีการที่กรมบัญชีกลางกำหนด

๖.๔ หนังสือค้ำประกันของบริษัทเงินทุน หรือบริษัทเงินทุนหลักทรัพย์ที่ได้รับอนุญาตให้ประกอบกิจการเงินทุนเพื่อการพาณิชย์และประกอบธุรกิจค้ำประกันตามประกาศของธนาคารแห่งประเทศไทย ตามรายชื่อบริษัทเงินทุนที่ธนาคารแห่งประเทศไทยแจ้งเวียนให้ทราบ โดยอนุมัติให้ใช้ตามตัวอย่างหนังสือค้ำประกันของธนาคารที่คณะกรรมการนโยบายกำหนด ดังระบุในข้อ ๑.๔ (๒)

๖.๕ พันธบัตรรัฐบาลไทย

หลักประกันนี้จะคืนให้ โดยไม่มีดอกเบี้ยภายใน ๑๕ วันนับถัดจากวันที่ผู้ชนะการประกวดราคาอิเล็กทรอนิกส์ (ผู้รับจ้าง) พ้นจากข้อผูกพันตามสัญญาจ้างแล้ว

๗. ค่าจ้างและการจ่ายเงิน

เทศบาลตำบลบางปลาจะจ่ายค่าจ้างซึ่งได้รวมภาษีมูลค่าเพิ่ม ตลอดจนภาษีอื่น ๆ และค่าใช้จ่าย
ทั้งปวงแล้ว โดยถือราคาเหมารวมเป็นเกณฑ์ และกำหนดการจ่ายเงินเป็น จำนวน ๑ งวด ดังนี้

เป็นจำนวนเงินในอัตราร้อยละ ๑๐๐ ของค่าจ้าง เมื่อผู้รับจ้างได้ปฏิบัติงานทั้งหมดให้แล้วเสร็จ
เรียบร้อยแล้วตามสัญญา รวมทั้งทำสถานที่ก่อสร้างให้สะอาดเรียบร้อย

๘. อัตราค่าปรับ

ค่าปรับตามสัญญาจ้างแนบท้ายเอกสารประกวดราคาอิเล็กทรอนิกส์นี้ หรือข้อตกลงจ้างเป็น
หนังสือจะกำหนด ดังนี้

๘.๑ กรณีที่ผู้รับจ้างนำงานที่รับจ้างไปจ้างช่วงให้ผู้อื่นทำอีกทอดหนึ่งโดยไม่ได้รับอนุญาตจาก
เทศบาลตำบลบางปลา จะกำหนดค่าปรับสำหรับการฝ่าฝืนดังกล่าวเป็นจำนวนร้อยละ ๑๐.๐๐ ของวงเงินของงานจ้าง
ช่วงนั้น

๘.๒ กรณีที่ผู้รับจ้างปฏิบัติผิดสัญญาจ้างก่อสร้าง นอกเหนือจากข้อ ๘.๑ จะกำหนดค่าปรับ
เป็นรายวันเป็นจำนวนเงินตายตัวในอัตราร้อยละ ๐.๑๐ ของราคางานจ้าง

๙. การรับประกันความชำรุดบกพร่อง

ผู้ชนะการประกวดราคาอิเล็กทรอนิกส์ซึ่งได้ทำสัญญาจ้าง ตามแบบ ดังระบุในข้อ ๑.๓ หรือข้อ
ตกลงจ้างเป็นหนังสือแล้วแต่กรณี จะต้องรับประกันความชำรุดบกพร่องของงานจ้างที่เกิดขึ้นภายในระยะเวลา ไม่น้อย
กว่า ๒ ปี นับถัดจากวันที่เทศบาลตำบลบางปลาได้รับมอบงาน โดยต้องบริหารจัดการซ่อมแซมแก้ไขให้ใช้งานได้ตั้ง
เดิมภายใน ๗ วัน นับถัดจากวันที่ได้รับแจ้งความชำรุดบกพร่อง

๑๐. ข้อสงวนสิทธิในการยื่นข้อเสนอลื่นและอื่น ๆ

๑๐.๑ เงินค่าจ้างสำหรับงานจ้างครั้งนี้ ได้มาจากเงินงบประมาณประจำปี พ.ศ. ๒๕๖๔

การลงนามในสัญญาจะกระทำต่อเมื่อ เทศบาลตำบลบางปลาได้รับการอนุญาตจาก
ธนารัชกิจจังหวัดก่อน และได้รับอนุมัติเงินค่าก่อสร้างจากเงินงบประมาณประจำปี พ.ศ. ๒๕๖๔

๑๐.๒ เมื่อเทศบาลตำบลบางปลาได้คัดเลือกผู้ยื่นข้อเสนอรายใดให้เป็นผู้รับจ้าง และได้ตกลง
จ้าง ตามการประกวดราคาอิเล็กทรอนิกส์แล้ว ถ้าผู้รับจ้างจะต้องส่งหรือนำสิ่งของมาเพื่องานจ้างดังกล่าวเข้ามาจาก
ต่างประเทศ และของนั้นต้องนำเข้ามาโดยทางเรือในเส้นทางที่มีเรือไทยเดินอยู่ และสามารถให้บริการรับขนได้ตามที่
รัฐมนตรีว่าการกระทรวงคมนาคมประกาศกำหนด ผู้ยื่นข้อเสนอลื่นซึ่งเป็นผู้รับจ้างจะต้องปฏิบัติตามกฎหมายว่าด้วยการ
ส่งเสริมการพาณิชย์ ดังนี้

(๑) แจกการส่งหรือนำสิ่งของดังกล่าวเข้ามาจากต่างประเทศต่อกรมเจ้าท่า ภายใน ๗
วัน นับตั้งแต่วันที่ผู้รับจ้างส่งหรือซื้อของจากต่างประเทศ เว้นแต่เป็นของที่รัฐมนตรีว่าการกระทรวงคมนาคมประกาศ
ยกเว้นให้บรรทุกโดยเรืออื่นได้

(๒) จัดการให้สิ่งของดังกล่าวบรรทุกโดยเรือไทย หรือเรือที่มีสิทธิเช่นเดียวกับเรือไทย
จากต่างประเทศมายังประเทศไทย เว้นแต่จะได้รับการอนุญาตจากกรมเจ้าท่า ให้บรรทุกสิ่งของนั้น โดยเรืออื่นที่มีใช้เรือ
ไทย ซึ่งจะต้องได้รับการอนุญาตเช่นนั้นก่อนบรรทุกของลงเรืออื่น หรือเป็นของที่รัฐมนตรีว่าการกระทรวงคมนาคม
ประกาศยกเว้นให้บรรทุกโดยเรืออื่น

(๓) ในกรณีที่ไม่ปฏิบัติตาม (๑) หรือ (๒) ผู้รับจ้างจะต้องรับผิดชอบตามกฎหมายว่าด้วย
การส่งเสริมการพาณิชย์

๑๐.๓ ผู้ยื่นข้อเสนอลื่นซึ่งเทศบาลตำบลบางปลาได้คัดเลือกแล้ว ไม่ไปทำสัญญาหรือข้อตกลงจ้าง

เป็นหนังสือภายในเวลาที่กำหนดดังระบุไว้ในข้อ ๗ เทศบาลตำบลบางปลาจะริบหลักประกันการยื่นข้อเสนอ หรือเรียก
ร้องจากผู้ออกหนังสือค้ำประกัน การยื่นข้อเสนอทันที และอาจพิจารณาเรียกร้องให้ชดใช้ความเสียหายอื่น (ถ้ามี) รวม
ทั้งจะพิจารณาให้เป็นผู้ทำงาน ตามระเบียบกระทรวงการคลังว่าด้วยการจัดซื้อจัดจ้างและการบริหารพัสดุภาครัฐ

๑๐.๔ เทศบาลตำบลบางปลา สงวนสิทธิ์ที่จะแก้ไขเพิ่มเติมเงื่อนไข หรือข้อกำหนดในแบบ
สัญญาหรือข้อตกลงจ้างเป็นหนังสือให้เป็นไปตามความเห็นของสำนักงานอัยการสูงสุด (ถ้ามี)

๑๐.๕ ในกรณีที่เอกสารแนบท้ายเอกสารประกวดราคาอิเล็กทรอนิกส์ มีความขัดหรือแย้งกัน
ผู้ยื่นข้อเสนอจะต้องปฏิบัติตามคำวินิจฉัยของเทศบาลตำบลบางปลา คำวินิจฉัยดังกล่าวให้ถือเป็นที่สุด และผู้ยื่นข้อ
เสนอไม่มีสิทธิเรียกร้องค่าใช้จ่ายใดๆ เพิ่มเติม

๑๐.๖ เทศบาลตำบลบางปลา อาจประกาศยกเลิกการจัดจ้างในกรณีต่อไปนี้ได้ โดยที่ผู้ยื่นข้อ
เสนอจะเรียกร้องค่าเสียหายใดๆ จากเทศบาลตำบลบางปลาไม่ได้

(๑) เทศบาลตำบลบางปลาไม่ได้รับการจัดสรรเงินที่จะใช้ในการจัดจ้างหรือได้รับ
จัดสรรแต่ไม่เพียงพอที่จะทำการจัดจ้างครั้งนี้ต่อไป และหากไม่ได้รับการอนุญาตจากธนาภิบาลจังหวัด

(๒) มีการกระทำที่เข้าลักษณะผู้ยื่นข้อเสนอที่ชนะการจัดจ้างหรือที่ได้รับการคัดเลือกมี
ผลประโยชน์ร่วมกัน หรือมีส่วนได้เสียกับผู้ยื่นข้อเสนอรายอื่น หรือขัดขวางการแข่งขันอย่างเป็นทางการหรือสมยอมกัน
กับผู้ยื่นข้อเสนอรายอื่น หรือเจ้าหน้าที่ในการเสนอราคา หรือถือว่ากระทำการทุจริตอื่นใดในการเสนอราคา

(๓) การทำการจัดจ้างครั้งนี้ต่อไปอาจก่อให้เกิดความเสียหายแก่เทศบาลตำบลบาง
ปลา หรือกระทบต่อประโยชน์สาธารณะ

(๔) กรณีอื่นในทำนองเดียวกับ (๑) (๒) หรือ (๓) ตามที่กำหนดในกฎกระทรวงซึ่งออก
ตามความในกฎหมายว่าด้วยการจัดซื้อจัดจ้างและการบริหารพัสดุภาครัฐ

๑๑. การปรับราคาค่างานก่อสร้าง

การปรับราคาค่างานก่อสร้างตามสูตรการปรับราคาดังระบุในข้อ ๑.๕ จะนำมาใช้ในกรณีที่ ค่า
งานก่อสร้างลดลงหรือเพิ่มขึ้น โดยวิธีการต่อไปนี้

ตามเงื่อนไข หลักเกณฑ์ สูตรและวิธีคำนวณที่ใช้กับสัญญาแบบปรับราคาได้ตามมติคณะรัฐมนตรี
เมื่อวันที่ ๒๒ สิงหาคม ๒๕๓๒ เรื่อง การพิจารณาช่วยเหลือผู้ประกอบการอาชีพงานก่อสร้าง ตามหนังสือสำนักเลขาธิการ
คณะรัฐมนตรี ที่ นร ๐๒๐๓/ว ๑๐๙ ลงวันที่ ๒๔ สิงหาคม ๒๕๓๒

สูตรการปรับราคา (สูตรค่า K) จะต้องคงที่ที่ระดับที่กำหนดไว้ในวันแล้วเสร็จตามที่กำหนดไว้ใน
สัญญา หรือภายในระยะเวลาที่เทศบาลตำบลบางปลาได้ขยายออกไป โดยจะใช้สูตรของทางราชการที่ระบุในข้อ
๑.๕

๑๒. มาตรฐานฝีมือช่าง

เมื่อเทศบาลตำบลบางปลาได้คัดเลือกผู้ยื่นข้อเสนอรายใดให้เป็นผู้รับจ้างและได้ตกลงจ้าง
ก่อสร้างตามประกาศนี้แล้ว ผู้ยื่นข้อเสนอจะต้องตกลงว่าในการปฏิบัติงานก่อสร้างดังกล่าว หรือผู้มีวุฒิบัตรระดับ ปวช.
ปวส. และปวท. หรือเทียบเท่าจากสถาบันการศึกษาที่ ก.พ. รับรองให้เข้ารับราชการได้ ในอัตราไม่ต่ำกว่าร้อยละ ๐
ของแต่ละ สาขาช่างจะต้องมีจำนวนช่างอย่างน้อย ๑ คน ในแต่ละสาขาช่าง ดังต่อไปนี้

๑๒.๑ ช่างก่อสร้าง

๑๓. การปฏิบัติตามกฎหมายและระเบียบ

ในระหว่างระยะเวลาการก่อสร้าง ผู้ยื่นข้อเสนอที่ได้รับการคัดเลือกให้เป็นผู้รับจ้างต้องปฏิบัติ

ตามหลักเกณฑ์ที่กฎหมายและระเบียบได้กำหนดไว้โดยเคร่งครัด

๑๔. การประเมินผลการปฏิบัติงานของผู้ประกอบการ

เทศบาลตำบลบางปลา สามารถนำผลการปฏิบัติงานแล้วเสร็จตามสัญญาของผู้ยื่นข้อเสนอที่ได้
รับการคัดเลือกให้เป็นผู้รับจ้างเพื่อนำมาประเมินผลการปฏิบัติงานของผู้ประกอบการ

ทั้งนี้ หากผู้ยื่นข้อเสนอที่ได้รับการคัดเลือกไม่ผ่านเกณฑ์ที่กำหนดจะถูกระงับการยื่นข้อเสนอหรือ
ทำสัญญากับเทศบาลตำบลบางปลา ไว้ชั่วคราว



ตารางแสดงวงเงินงบประมาณที่ได้รับจัดสรรและราคากลางในการจ้างก่อสร้าง

1. ชื่อโครงการ โครงการปรับปรุงภูมิทัศน์ริมเขื่อน บริเวณชุมชนบ้านใหม่
ประจำปีงบประมาณ 2564
2. หน่วยงานเจ้าของโครงการ เทศบาลตำบลบางปลา
3. วงเงินงบประมาณที่ได้รับจัดสรร 1,040,000.- บาท (หนึ่งล้านสี่หมื่นบาทถ้วน)
4. ลักษณะงาน (โดยสังเขป) โดยปรับปรุงภูมิทัศน์ริมเขื่อน บริเวณชุมชนบ้านใหม่ เพื่อจ่ายเป็นค่าปรับปรุงภูมิทัศน์ระยะทางยาว 300.00 ม., โดยดำเนินการปลูกต้นไม้ ขนาดความสูง 3.00 ม. จำนวน 25 ต้น ติดตั้งเครื่องออกกำลังกลางแจ้ง จำนวน 8 ชุด ติดตั้งไฟฟ้าแสงสว่างโซล่าเซลล์ขนาด 30 วัตต์ จำนวน 20 โคม ติดตั้งม้านั่งสนาม จำนวน 20 ชุด (รายละเอียดตามแบบแปลนเทศบาลตำบลบางปลา กำหนด)
5. ราคากลางคำนวณ ณ วันที่ 21 พฤษภาคม 2564
เป็นเงิน 985,000.- บาท (เก้าแสนแปดหมื่นห้าพันบาทถ้วน)
6. บัญชีประมาณการราคากลาง
 - 6.1 แบบแสดงรายการปริมาณงานและราคา (แบบ ปร.4) จำนวน 4 แผ่น
 - 6.2 แบบแสดงรายการปริมาณงานและราคา (แบบ ปร.5) จำนวน 1 แผ่น
 - 6.3 แบบแสดงรายการปริมาณงานและราคา (แบบ ปร.6) จำนวน 1 แผ่น
7. รายชื่อคณะกรรมการกำหนดราคากลาง

7.1 นายชวลิต หิรัญเดชารักษ์	ตำแหน่ง	ผู้อำนวยการกองช่าง	ประธานกรรมการ
7.2 นายปชารักษ์ อิมแซม	ตำแหน่ง	หัวหน้าฝ่ายแบบแผนและก่อสร้าง	กรรมการ
7.3 นายสรารุธ วัฒนา	ตำแหน่ง	วิศวกรโยธาชำนาญการ	กรรมการ

แบบสรุปราคากลางงานก่อสร้าง
ส่วนราชการ เทศบาลตำบลบางปลา

ประเภทงาน โครงการปรับปรุงภูมิทัศน์ริมเขื่อนบริเวณชุมชนบ้านใหม่
ปรับปรุงภูมิทัศน์บริเวณเขื่อนชุมชนบ้านใหม่ ระยะทางยาว 300.00 เมตร รายละเอียดตามแบบแปลน
เจ้าของโครงการ เทศบาลตำบลบางปลา
สถานที่ก่อสร้าง เขื่อนชุมชนบ้านใหม่ หมู่ที่ 4 ตำบลบ้านเกาะ อำเภอเมืองฯ จังหวัดสมุทรสาคร
หน่วยงานออกแบบแปลน กองช่าง เทศบาลตำบลบางปลา
แบบเลขที่ 2/2564 ระยะเวลาดำเนินการ 120 วัน
แบบ ปร.4 และปร.5 ที่แนบ จำนวน 5 แผ่น
คำนวณราคากลาง คณะกรรมการกำหนดราคากลาง เมื่อวันที่ 20 พฤษภาคม 2564

ลำดับที่	รายการ	ค่าก่อสร้าง	หมายเหตุ
	สรุปราคากลางงานก่อสร้าง		
	โครงการปรับปรุงภูมิทัศน์ริมเขื่อนบริเวณชุมชนบ้านใหม่		
	หมู่ที่ 4 ตำบลบ้านเกาะ อำเภอเมืองฯ จังหวัดสมุทรสาคร		
	สรุปผลดังนี้ :		
1	ค่างานต้นทุน	985,274.64	
2	ค่างานครุภัณฑ์จัดซื้อหรือสั่งซื้อ (รวมภาษี 7%)	-	
3	ค่าใช้จ่ายพิเศษตามข้อกำหนด	-	
	รวมค่าก่อสร้างเป็นเงินทั้งสิ้น	985,274.64	
	คิดเป็นเงินค่าก่อสร้างเป็นเงิน	985,000.00	
ตัวอักษร (แก้วแสนแปดหมื่นห้าพันบาทถ้วน)			

ลงชื่อ ประธานกรรมการกำหนดราคากลาง

(นายชวลิต หิรัญเดชารักษ์)

ผู้อำนวยการกองช่าง

ลงชื่อ กรรมการกำหนดราคากลาง

(นายปชารักษ์ อิ่มเข้ม)

หัวหน้าฝ่ายแบบแผนและก่อสร้าง

ลงชื่อ กรรมการกำหนดราคากลาง

(นายสรารุช วัฒนา)

วิศวกรชำนาญการ

สรุปผลการประมาณราคาค่าก่อสร้าง

ส่วนราชการ เทศบาลตำบลบางปลา

ประเภทงาน โครงการปรับปรุงภูมิทัศน์ริมเขื่อนบริเวณชุมชนบ้านใหม่

ปรับปรุงภูมิทัศน์บริเวณเขื่อนชุมชนบ้านใหม่ ระยะทางยาว 300.00 เมตร รายละเอียดตามแบบแปลนเทศบาล

เจ้าของโครงการ เทศบาลตำบลบางปลา

สถานที่ก่อสร้าง เขื่อนชุมชนบ้านใหม่ หมู่ที่ 4 ตำบลบ้านเกาะ อำเภอเมืองฯ จังหวัดสมุทรสาคร

หน่วยงานออกแบบแปลน กองช่าง เทศบาลตำบลบางปลา

แบบเลขที่ 2/2564 ระยะเวลาดำเนินการ 120 วัน

ประมาณราคาตามแบบ ปร.4 4 แผ่น

คำนวณราคากลาง คณะกรรมการกำหนดราคากลาง 20 พฤษภาคม 2564

ลำดับที่	รายการ	ค่าวัสดุและค่าแรง จำนวนเงิน (บาท)	Factor	ค่าก่อสร้างทั้งหมด จำนวนเงิน (บาท)	หมายเหตุ
1	ประเภทงานอาคาร	754,652.76	1.3056	985,274.64	ดอกเบี้ยเงินกู้ 6 %
2	ประเภทงานทาง				ภาษีมูลค่าเพิ่ม 7 %
3	ประเภทงานชลประทาน				
4	ประเภทงานสะพานและท่อเหลี่ยม				
สรุป	รวมค่างานก่อสร้างเป็นเงินทั้งสิ้น			985,274.64	
	คิดเป็นเงินประมาณ			985,274.64	
ตัวอักษร		<เก้าแสนแปดหมื่นห้าพันสองร้อยเจ็ดสิบสี่บาทหกสิบสี่สตางค์>			

ลงชื่อ ประธานกรรมการกำหนดราคากลาง

(นายชวลิต ทิรฤเดชารักษ์)

ผู้อำนวยการกองช่าง

ลงชื่อ กรรมการกำหนดราคากลาง

(นายปชาธิกร อิ่มเข้ม)

หัวหน้าฝ่ายแบบแผนและก่อสร้าง

ลงชื่อ กรรมการกำหนดราคากลาง

(นายสรวิศ วัฒนา)

วิศวกรชำนาญการ

รายการประมาณราคาค่าก่อสร้าง

โครงการปรับปรุงภูมิทัศน์ริมเขื่อนบริเวณชุมชนบ้านใหม่

สถานที่ก่อสร้าง

เขื่อนชุมชนบ้านใหม่ หมู่ที่ 4 ตำบลบ้านเกาะ อำเภอเมืองฯ จังหวัดสมุทรสาคร

แบบเลขที่ 2/2564

คำนวณราคากลาง คณะกรรมการกำหนดราคากลาง เมื่อวันที่ 20 พฤษภาคม 2564

ส่วนราชการท้องถิ่น

เทศบาลตำบลบางปลา ตำบลบ้านเกาะ อำเภอเมืองฯ จังหวัดสมุทรสาคร

ลำดับ ที่	รายการ	ปริมาณงาน		ค่าวัสดุ สิ่งของ		ค่าแรงงาน		รวม ค่าวัสดุและค่าแรงงาน (บาท)	หมายเหตุ
		จำนวน	หน่วย	ราคาต่อหน่วย (บาท)	จำนวนเงิน (บาท)	ราคาต่อหน่วย (บาท)	จำนวนเงิน (บาท)		
	ส่วนที่ 1 ค่างานต้นทุน (ไม่รวมค่าอำนาจการ ดอกเบี้ย กำไร และภาษีมูลค่าเพิ่ม)								
	โครงการปรับปรุงภูมิทัศน์ริมเขื่อนบริเวณชุมชนบ้านใหม่								
1.0	งานปลูกต้นไม้								
1.1	ต้นลีลาวดี สูงไม่น้อยกว่า 3 ม. พร้อมดินค้ำ กรวดและกากมะพร้าว	25.00	ต้น	1,800.00	45,000.00	200.00	5,000.00	50,000.00	ต้นไม้อาจมี
1.2	กระถางปูนเหลี่ยม 0.80x0.80x0.40 ม. พร้อมทาสี	25.00	ชุด	200.00	5,000.00	60.00	1,500.00	6,500.00	การปรับเปลี่ยน
1.3	อุปกรณ์ค้ำยันต้นไม้ เหล็กแป๊ป 2 นิ้วยึดกับพื้น คสล.	25.00	ชุด	1,200.00	30,000.00	300.00	7,500.00	37,500.00	
1.4	อิฐประสาน 0.125x0.25x0.10 ม.	600.00	ก้อน	14.00	8,400.00	8.00	4,800.00	13,200.00	
1.5	ต้นไม้สูง 80 ซม. @ 0.30 ม. พร้อมดินค้ำ	90.00	ต้น	70.00	6,300.00	20.00	1,800.00	8,100.00	
	รวม 1.0							115,300.00	
2.0	งานแทนรับเครื่องออกกำลังกายพร้อมหิน								
2.1	คอนกรีตผสมเสร็จ 240 Ksc.	3.20	ลบ.ม.	1,829.99	5,855.97	306.00	979.20	6,835.17	
2.2	เหล็กตะแกรง 0 6 มม.	32.00	ตร.ม.	86.00	2,752.00	5.00	160.00	2,912.00	
2.3	ทรายหยาบ	1.60	ลบ.ม.	464.96	743.94	99.00	158.40	902.34	
2.4	หินสองปรับเรียบ	0.80	ลบ.ม.	467.29	373.83	99.00	79.20	453.03	
2.5	ไม้แบบ	6.40	ตร.ม.	206.00	1,318.40	133.00	851.20	2,169.60	
	รวม 2.0							13,272.14	

(นายประชาภิษฐ์ คิมแซม)

หัวหน้าฝ่ายแผนและก่อสร้าง

รายการประมาณราคาก่อสร้าง

สถานที่ก่อสร้าง

แบบเลขที่ 2/2564

ส่วนราชการท้องถิ่น

เทศบาลตำบลบางปลา ตำบลบ้านเกาะ อำเภอเมืองฯ จังหวัดสมุทรสาคร

โครงการปรับปรุงภูมิทัศน์ริมเขื่อนบริเวณชุมชนบ้านใหม่

เขื่อนชุมชนบ้านใหม่ หมู่ที่ 4 ตำบลบ้านเกาะ อำเภอเมืองฯ จังหวัดสมุทรสาคร

คำนวณราคากลาง คณะกรรมการกำหนดราคากลาง เมื่อวันที่ 20 พฤษภาคม 2564

ลำดับ ที่	รายการ	ปริมาณงาน		ค่าวัสดุ สิ่งของ		ค่าแรงงาน		รวม ค่าวัสดุและค่าแรงงาน (บาท)	หมายเหตุ
				ราคาต่อหน่วย	จำนวนเงิน	ราคาต่อหน่วย	จำนวนเงิน		
		จำนวน	หน่วย	(บาท)	(บาท)	(บาท)	(บาท)		
3.0	งานระบบรดน้ำ								
3.1	ถังเก็บน้ำบนดิน ความจุ 2,000 ลิตร มอก. + ลูกลอย	1.00	ถัง	12,390.00	12,390.00	200.00	200.00	12,590.00	
3.2	ปั้มน้ำแบบหยดโข่งขนาด 2 แรงม้า ใช้ไฟฟ้า 220 โวลต์	1.00	เครื่อง	5,680.00	5,680.00	200.00	200.00	5,880.00	
3.3	ตู้ควบคุมมอเตอร์ปั้มน้ำ และอุปกรณ์ภายในตู้	1.00	ชุด	6,650.00	6,650.00	250.00	250.00	6,900.00	
3.4	ท่อ PVC. 2 นิ้ว ชั้น 13.5	10.00	ท่อน	252.34	2,523.40	-	-	2,523.40	
3.5	ท่อ PVC. 1 นิ้ว ชั้น 13.5	70.00	ท่อน	96.26	6,738.20	-	-	6,738.20	
3.6	ท่อ PVC. 1/2 นิ้ว ชั้น 13.5	11.00	ท่อน	50.47	555.17	-	-	555.17	
3.7	บอลวาล์วปิด-เปิดน้ำ PVC. 1/2 นิ้ว	28.00	อัน	38.00	1,064.00	-	-	1,064.00	
3.8	บอลวาล์วปิด-เปิดน้ำ PVC. 1 นิ้ว	7.00	อัน	65.00	455.00	-	-	455.00	
3.9	บอลวาล์วปิด-เปิดน้ำ PVC. 2 นิ้ว	2.00	อัน	179.00	358.00	-	-	358.00	
3.10	อุปกรณ์เชื่อมต่อ ยึดท่อ กาวประสาน เทปพัน คัด 30% ของค่าท่อ	1.00	เหมา	2,945.03	2,945.03	-	-	2,945.03	
3.11	มาตรวัดน้ำ และค่าธรรมเนียมขอการใช้น้ำประปา 1/2 นิ้ว	1.00	เหมา	1,000.00	1,000.00	-	-	1,000.00	
3.12	ค่าแรงติดตั้งระบบรดน้ำ คัด 30% ของค่าวัสดุประปา	1.00	เหมา	-	-	4,391.64	4,391.64	4,391.64	
3.13	ค่าแรงตัดพื้นคอนกรีตและสกัดออกเป็นร่อง	43.00	ม.	-	-	30.00	1,290.00	1,290.00	
3.14	เหล็กอนกรีตปิดร่องวางท่อ	43.00	ม.	20.00	860.00	15.00	645.00	1,505.00	
	รวม 3.0							48,195.44	

 (นายปชาธิ์ อ๊ะรัมย์)
 หัวหน้าฝ่ายแผนงานและก่อสร้าง

รายการประมาณราคาค่าก่อสร้าง

สถานที่ก่อสร้าง

แบบเลขที่ 2/2564

ส่วนราชการท้องถิ่น

โครงการปรับปรุงภูมิทัศน์ริมเขื่อนบริเวณชุมชนบ้านใหม่

เขื่อนชุมชนบ้านใหม่ หมู่ที่ 4 ตำบลบ้านเกาะ อำเภอเมืองฯ จังหวัดสมุทรสาคร

คำนวณราคากลาง คณะกรรมการกำหนดราคากลาง เมื่อวันที่ 20 พฤษภาคม 2564

เทศบาลตำบลบางปลา ตำบลบ้านเกาะ อำเภอเมืองฯ จังหวัดสมุทรสาคร

ลำดับ ที่	รายการ	ปริมาณงาน		ค่าวัสดุ สิ่งของ		ค่าแรงงาน		รวม ค่าวัสดุและค่าแรงงาน (บาท)	หมายเหตุ
		จำนวน	หน่วย	ราคาต่อหน่วย (บาท)	จำนวนเงิน (บาท)	ราคาต่อหน่วย (บาท)	จำนวนเงิน (บาท)		
4.0	งานติดตั้งไฟฟ้าแสงสว่างระบบโซล่าเซลล์ สูง 5.00 ม จำนวน 20 ต้น								
4.1	แผงเซลล์แสงอาทิตย์ 80 วัตต์ มอก.	20.00	ชุด	2,000.00	40,000.00	-	-	40,000.00	
4.2	โคมไฟถนนหลอด LED ขนาด 30 วัตต์ พร้อมอุปกรณ์	20.00	ชุด	2,100.00	42,000.00	-	-	42,000.00	
4.3	เสาไฟพร้อมกิ่งโคมกิ่ง สูง 6.00 ม.และโครงหัวรับแผง ซุปักล่าวาโนซ	20.00	ชุด	5,200.00	104,000.00	-	-	104,000.00	
4.4	แบตเตอรี่แห้ง แบบเจล ขนาดไม่น้อยกว่า 65Ah/12V.	20.00	ชุด	4,500.00	90,000.00	-	-	90,000.00	
4.5	อุปกรณ์ควบคุมการประจุแบตเตอรี่ 15A Charge Controller	20.00	ชุด	1,500.00	30,000.00	-	-	30,000.00	
4.6	ตู้เหล็กกันน้ำสำหรับใส่อุปกรณ์	20.00	ชุด	1,100.00	22,000.00	-	-	22,000.00	
4.7	ทุกเคมีหลอดแก้วชนิดตอก M16+สตัดเกลียว สก. 16 มม.	80.00	ชุด	130.00	10,400.00	25.00	2,000.00	12,400.00	
4.8	สายไฟ VCT 2x2.5 (ชุดละ 5 เมตร)	20.00	ชุด	180.00	3,600.00	-	-	3,600.00	
4.9	ค่าแรงงานติดตั้งเสาไฟฟ้าแสงสว่าง 6 เมตร	20.00	ชุด	-	-	1,250.00	25,000.00	25,000.00	
	รวม 4.0							369,000.00	



(นายปชาธิ์ อิมแหม่ม)
หัวหน้าฝ่ายแบบแผนและก่อสร้าง

รายการประมาณราคาก่อสร้าง

สถานที่ก่อสร้าง

แบบเลขที่ 2/2564

ส่วนราชการท้องถิ่น

โครงการปรับปรุงภูมิทัศน์ริมเขื่อนบริเวณชุมชนบ้านใหม่

เขื่อนชุมชนบ้านใหม่ หมู่ที่ 4 ตำบลบ้านเกาะ อำเภอเมืองฯ จังหวัดสมุทรสาคร

คำนวณราคากลาง คณะกรรมการกำหนดราคากลาง เมื่อวันที่ 20 พฤษภาคม 2564

เทศบาลตำบลบางปลา ตำบลบ้านเกาะ อำเภอเมืองฯ จังหวัดสมุทรสาคร

ลำดับ ที่	รายการ	ปริมาณงาน		ค่าวัสดุ สิ่งของ		ค่าแรงงาน		รวม ค่าวัสดุและค่าแรงงาน (บาท)	หมายเหตุ
		จำนวน	หน่วย	ราคาต่อหน่วย	จำนวนเงิน	ราคาต่อหน่วย	จำนวนเงิน		
				(บาท)	(บาท)	(บาท)	(บาท)		
5.0	งานเครื่องออกกำลังกายและม้านั่งสนาม								
5.1	อุปกรณ์บริหารแขน-หัวไหล่-หน้าอก	1.00	ชุด	22,000.00	22,000.00	-	-	22,000.00	
5.2	อุปกรณ์แกว่งสะโพก-ทรงตัวคู่	1.00	ชุด	19,000.00	19,000.00	-	-	19,000.00	
5.3	อุปกรณ์โยกกรรเชียงบกเดี่ยว	1.00	ชุด	17,000.00	17,000.00	-	-	17,000.00	
5.4	อุปกรณ์เอนปั่นจักรยาน	1.00	ชุด	16,000.00	16,000.00	-	-	16,000.00	
5.5	อุปกรณ์ม้าโยกบริหารแขน-ขา-ท้อง	1.00	ชุด	17,000.00	17,000.00	-	-	17,000.00	
5.6	อุปกรณ์วงล้อหมุนยืดหยุ่นหัวไหล่คู่	1.00	ชุด	27,000.00	27,000.00	-	-	27,000.00	
5.7	อุปกรณ์วิ่งต่างระดับสลับหัวไหล่(แบบล้อถ่วง)	1.00	ชุด	18,000.00	18,000.00	-	-	18,000.00	
5.8	อุปกรณ์เดินอากาศไร้การกระแทกเดี่ยว	1.00	ชุด	15,000.00	15,000.00	-	-	15,000.00	
5.9	ม้านั่งสนามขนาด 1.20x.40x.40	20.00	ชุด	2,300.00	46,000.00	-	-	46,000.00	
	รวม 5.0							197,000.00	
6.0	งานซ่อมพื้น ทางลงที่ออกกำลังกาย 25 ตารางเมตร								
6.1	รีดคอนกรีตและขนโป๊พิ้ง	25.00	ตร.ม.	-	-	100.00	2,500.00	2,500.00	
6.2	คอนกรีตผสมเสร็จ 240 Ksc.	2.50	ลบ.ม.	1,829.99	4,574.98	306.00	765.00	5,339.98	
6.3	เหล็กตะแกรง 0 6 มม. @ 0.15x0.15 ม.	25.00	ตร.ม.	86.00	2,150.00	5.00	125.00	2,275.00	
6.4	ทรายหยาบ	1.25	ลบ.ม.	464.96	581.20	99.00	123.75	704.95	
6.5	หินคลุกปรับระดับ	2.50	ลบ.ม.	327.10	817.75	99.00	247.50	1,065.25	
	รวม 5.0							11,885.18	



(นายปราชักษ์ อิมรัมย์)
หัวหน้าฝ่ายแบบแผนและก่อสร้าง



โครงการ

โครงการปรับปรุงภูมิทัศน์บริเวณเขื่อนชุมชนบ้านใหม่

2 / 2564

เจ้าของโครงการ

สำนักงานเทศบาลตำบลบางปลา

สถานที่ก่อสร้าง

บริเวณเขื่อนชุมชนบ้านใหม่

หมู่ที่ 4 ตำบลบ้านเกาะ อำเภอเมืองฯ จังหวัดสมุทรสาคร

รายการประกอบแบบก่อสร้าง

โครงการ	โครงการปรับปรุงภูมิทัศน์บริเวณเชื่อมชุมชนบ้านใหม่		
รายละเอียดโครงการ	ปรับปรุงภูมิทัศน์บริเวณเชื่อมชุมชนบ้านใหม่ ระยะทางยาว 300.00 เมตร ประกอบด้วย		
	- ปูกลดน้ำไม่	ขนาดความสูง 3.00 เมตร	จำนวน 25 คัน
	- ติดตั้งเครื่องออกกำลังกายกลางแจ้ง		จำนวน 8 ชุด
	- ติดตั้งไฟฟ้าแรงลว้างโซล่าเซลล์ขนาด 30 วัตต์		จำนวน 20 ชุด
	- ติดตั้งน้ำปลั่งนวม		จำนวน 20 ชุด

(รายละเอียดตามแบบแปลนเทศบาลฯที่แนบ)

สถานที่ก่อสร้าง บริเวณเชื่อมชุมชนบ้านใหม่ หมู่ 4 ตำบลบ้านเกาะ อำเภอเมืองสมุทรสาคร จังหวัดสมุทรสาคร

1. รายการทั่วไป

การเตรียมพื้นที่ก่อสร้าง

การเตรียมพื้นที่ก่อสร้าง ผู้รับจ้างจะต้องทำความเข้าใจพื้นที่ก่อสร้างว่าต้องดำเนินการเช่นไรก่อนดำเนินการก่อสร้าง

2. บททั่วไป

2.1 การก่อสร้างตามสัญญา ต้องให้เป็นไปตามรูปแบบและรายการรายละเอียดแบบท้ายสัญญาการก่อสร้างทุกประการ
 2.2 ผู้รับจ้างรับรองว่าได้ตรวจสอบแบบแปลนและรายละเอียดอย่างถี่ถ้วนแล้ว และเข้าใจความหมายอย่างแจ่มแจ้ง จึงได้ลงนามในสัญญา

2.3 ในขณะที่ทำการก่อสร้าง ถ้าปรากฏว่า แบบหรือรายละเอียดไม่ชัดเจน ชัดแจ้งหรือบกพร่อง ผู้รับจ้างต้องขอความเห็นชอบ และปฏิบัติตามคำแนะนำหรือคำวินิจฉัยของคณะกรรมการตรวจการจ้าง โดยคณะกรรมการตรวจการจ้างจะถือหลักความถูกต้องตามหลักวิชาช่าง และความเหมาะสมเป็นหลักเกณฑ์ในหลักการวินิจฉัยชี้ขาด

2.4 สิ่งใดที่ไม่ได้ระบุไว้ในแบบแต่จำเป็นเพื่อให้งานแล้วเสร็จสมบูรณ์และถูกต้องตามหลักวิชาช่างผู้รับจ้างต้องเป็นผู้จัดหา และดำเนินการให้แล้วเสร็จสมบูรณ์ตามวัตถุประสงค์ของโครงการนี้โดยไม่ได้คิดค่าจ้างเพิ่มอีก

2.5 ผู้รับจ้างต้องเป็นผู้รับผิดชอบและชดเชยค่าเสียหายต่าง ๆ อันเกิดจากการผิดสัญญา หรือบุคคลภายนอกเนื่องจากการดำเนินการนี้

2.6 ผู้รับจ้างต้องเป็นผู้รับผิดชอบจากความเสียหายต่าง ๆ ที่เกิดจากการก่อสร้าง

2.7 ก่อนลงงานก่อสร้างงวดสุดท้ายต้องปรับสภาพสถานที่ก่อสร้างให้เรียบร้อย ตรวจลอบดูสภาพอาคาร

2.8 งานปฎิบัติการก่อสร้างประปา สิ่งสาธารณูปโภค หรือ อื่นๆ ให้ผู้รับจ้างแจ้งข้งผู้ควบคุมงานก่อน เพื่อเสนอคณะกรรมการตรวจการจ้างพิจารณาแก้ไขปฎิบัติการต่างๆ ก่อนดำเนินการแก้ไข

ซึ่งค่าใช้จ่ายในการดำเนินการต่างๆ ให้ผู้รับจ้างเป็นผู้รับผิดชอบ และเป็นผู้ติดต่อประสานงานกับหน่วยงานต่างๆ ด้วย

รายการใดๆ ที่ไม่ได้กำหนดไว้ในรูปแบบรายการซึ่งนับเป็นส่วนสำคัญของรายการก่อสร้างนั้น กำหนดไว้ไม่ชัดเจน หรือแสดงไว้ชัดเจนเกินไปในรูปแบบรายการ ให้กรรมการตรวจการจ้างร่วมกับผู้ควบคุมงานเป็นผู้ชี้ขาดเป็นสำคัญ ซึ่งอาจมีค่าใช้จ่ายในการนั้นให้ ผู้รับจ้างต้องเป็นผู้บอกค่าใช้จ่ายเองทั้งสิ้น หากบริเวณใกล้เคียงหรือราษฎรที่อยู่บริเวณข้างเคียงได้รับความเดือดร้อนจากการปฏิบัติงานของผู้รับจ้างต้องทำการซ่อมแซมแก้ไขให้สามารถใช้งานได้ตั้งเดิม

2.9 ผู้รับจ้างต้องจัดทำเครื่องหมายจราจร เครื่องป้องกันอุบัติเหตุและอันตรายต่าง ๆ ที่จะเกิดแก่ ยวชนยานพาหนะและบุคคลสัญจรไปมา ไว้ในบริเวณที่ก่อสร้างจนกว่างานจะแล้วเสร็จ หากเกิดอุบัติเหตุ อันตรายหรือความเสียหายเนื่องจากการดำเนินการนี้ ผู้รับจ้างจะต้องเป็นผู้รับผิดชอบและชดเชยค่าเสียหายเอง

2.10 ผู้รับจ้างต้องติดตั้งป้ายประกาศเขตงานก่อสร้าง สัญญาณไฟให้เห็นชัดเจนทั้งในเวลากลางวันและเวลากลางคืนและกรณีเหตุและสถานที่ทำงานทุกสิ่งทุกอย่างโดยผู้รับจ้างมีหน้าที่จัดจ้างและจ่ายค่าจ้างเองทั้งสิ้น

งานภูมิทัศน์

ติดตั้งไฟฟ้าแรงลว้างโซล่าเซลล์ จำนวน 20 ชุด ประกอบด้วย

1. เลาพร้อมกิ่งโคม สูง 6.00 เมตร และมีรองรับแผงโซล่าเซลล์
2. แผงโซล่าเซลล์ 80 วัตต์
3. โคมไฟ 30 วัตต์
4. ตู้ได้อุปกรณ์ แบบกันน้ำมีหลังคา
5. แบตเตอรี่เจด 65 แอมแปร์
6. เครื่องประจุไฟฟ้า 15 แอมแปร์

เครื่องออกกำลังกายกลางแจ้ง จำนวน 8 ชุด ประกอบด้วย

1. อุปกรณ์บริหารแขน-หัวไหล่-หน้าอก แบบด้นยกตัว จำนวน 1 ชุด
2. อุปกรณ์แกว่งแขน-ทรวงตัวคู่ จำนวน 1 ชุด
3. อุปกรณ์โยกกระเชียงบนเดี่ยว จำนวน 1 ชุด
4. อุปกรณ์นอนปั่นจักรยาน จำนวน 1 ชุด
5. อุปกรณ์ม้าโยกบริหารแขน-ขา-หน้าท้อง จำนวน 1 ชุด
6. อุปกรณ์วงล้อหมุนยืดหยุ่นหัวไหล่คู่ จำนวน 1 ชุด
7. อุปกรณ์วิ่งตั่งระดับลัดหัวไหล่แบบล็อกวง จำนวน 1 ชุด
8. อุปกรณ์ดันอากาศไร้การกระแทกเดี่ยว จำนวน 1 ชุด
9. แท่นรับเครื่องออกกำลังกายคอนกรีตเสริมเหล็ก และปลูกต้นไม้รอบแท่น

น้ำปลั่งนวม จำนวน 20 คัน ประกอบด้วย

1. ขนาดไม่น้อยกว่า 1.20x0.35x0.40
2. โครงสร้างขาตั้งเป็นคอนกรีตเสริมเหล็ก พื้นนั่งไม้เทียมหรือวัสดุอื่น

งานปูลดน้ำไม่ 25 คัน ประกอบด้วย

1. ต้นลิลาวชิ ขนาดสูงไม่น้อยกว่า 3.00 เมตร
2. ภาชนะปลูกพร้อมดินปลูกและย้ายต้นไม่
3. ระบบรดน้ำต้นไม้อัตโนมัติ

หมายเหตุ

- ผู้รับจ้างต้องสำรวจแนวติดตั้งไฟฟ้าแรงลว้างถนน พร้อมจัดทำรูปแบบและรายละเอียดคุณลักษณะปฎิบัติการต่างๆ

ให้คณะกรรมการการตรวจการจ้างและผู้ควบคุมงานพิจารณา เห็นชอบ ก่อนดำเนินการได้

- ก่อนดำเนินการติดตั้ง ผู้รับจ้างต้องนำวัสดุอุปกรณ์สำหรับติดตั้งไฟฟ้าแรงลว้าง ให้ผู้ควบคุมงานตรวจสอบก่อน และให้คณะกรรมการการตรวจการจ้าง พิจารณานุมัติใช้ ก่อนนำมาติดตั้งในโครงการดังกล่าวได้

- วัสดุอุปกรณ์จะต้องเป็นผลิตภัณฑ์ใหม่ได้มาตรฐาน มีคุณภาพดีและวัสดุบางรายการต้องมีใบรับประกันสินค้า

เพื่อเป็นการประกันประสิทธิภาพการทำงาน และอายุการใช้งาน

- การติดตั้งเสาไฟฟ้าโซล่าเซลล์บนพื้น คลด ให้ใช้ทุ่นเคมีเป็นตัวยึดฐานเสา โดยผู้รับจ้างต้องเสนอรูปแบบก่อนดำเนินการ

- ผู้ควบคุมงานของผู้รับจ้างต้องมีใบประกอบวิชาชีพ วิชาชีพไฟฟ้าหรือสื่อสารอย่างน้อย 1 คน ประจำ

อยู่ในโครงการตลอดเวลาก่อนดำเนินการในสัญญาหรือจนกว่าจะส่งมอบงาน

- เครื่องออกกำลังกายกลางแจ้งและน้ำปลั่งนวม ให้ผู้รับจ้างเสนอรูปแบบให้ผู้ควบคุมงานและคณะกรรมการ

ตรวจการจ้างพิจารณาอนุมัติก่อนนำมาใช้ในโครงการได้



เทศบาลตำบลบางปลา
กองช่าง

โครงการ
ปรับปรุงภูมิทัศน์บริเวณเชื่อม
ชุมชนบ้านใหม่

สำรวจ

นายพัลลภ คาร์เรือง
นายช่างควบคุมงาน

เขียนแบบ
นายฉัตรชัย วัฒนานา
นายช่างควบคุมงาน

ตรวจแบบ
นายปัทมากร อิ่มเข้ม
นายช่างควบคุมงาน

ตรวจลอบ
นายชวลิต หรือเดชากริช
ผู้ควบคุมงาน

เห็นชอบ
นายวราภรณ์ นิ่งน้อย
นายช่างควบคุมงาน

อนุมัติ
นายดิชา ใจพร้อม
นายช่างควบคุมงาน

ชื่อแบบ
รายการประกอบแบบก่อสร้าง

วัน/เดือน/ปี
11 พ.ค. 2564

เลขที่	วันที่
2 / 2564	2 / 14

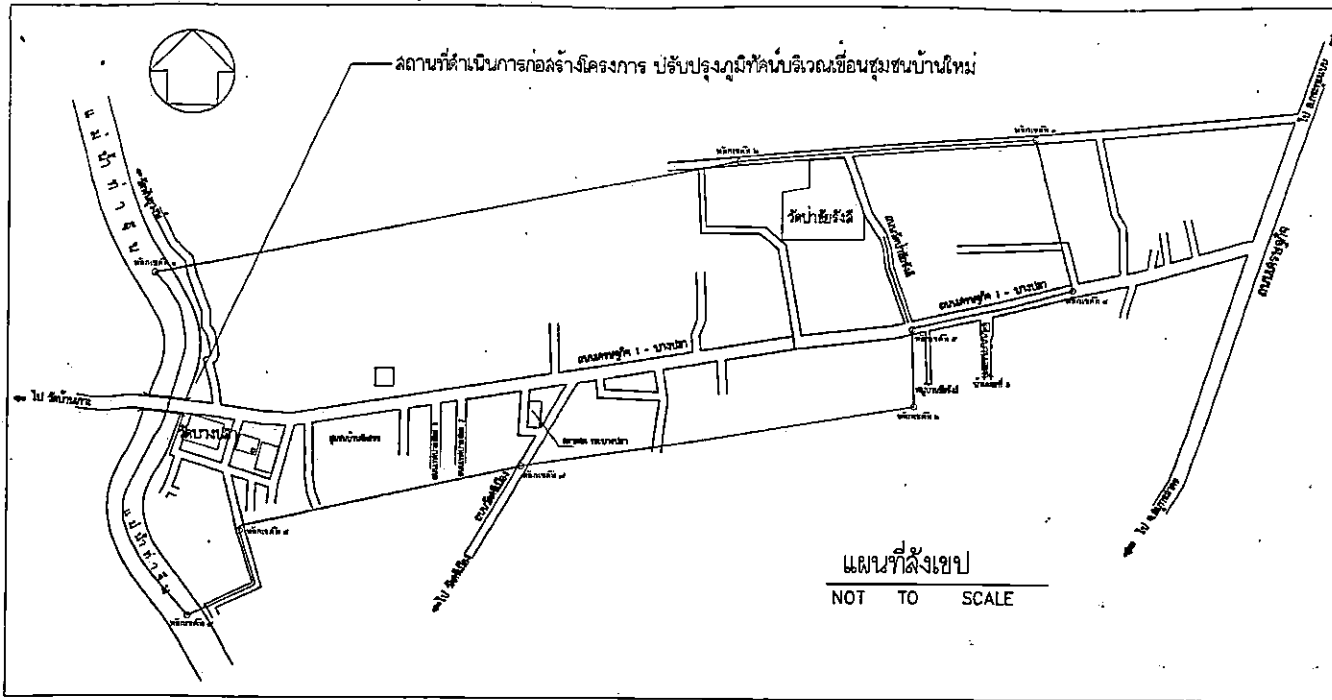

หมายเหตุ ระยะตำแหน่ง การปลูกต้นไม้ การติดตั้งเสาไฟฟ้า แทนออกทำลังกาย และมันัง ตามแบบแปลนเป็นระยะโดยประมาณ สามารถเปลี่ยนแปลงได้ตามสภาพหน้างานจริง ทั้งนี้ให้อยู่ในดุลยพินิจของผู้ควบคุมงานและคณะกรรมการตรวจการจ้าง



เทศบาลตำบลบางปลา
กองช่าง

โครงการ
ปรับปรุงภูมิทัศน์บริเวณเขื่อน
ชุมชนบ้านใหม่

สำรวจ
นายพิศล ดาวเรือง
ช่างสำรวจ

เขียนแบบ
นายฉัตร วังนา
ช่างเขียนแบบ

ตรวจแบบ
นายปชาธิษ คุ้มเข้ม
ช่างควบคุมแบบและก่อสร้าง

ตรวจลုပ်
นายชวลิต พิธีภูเดชาธิษ
ผู้ควบคุมการก่อสร้าง

เห็นชอบ
นายวรภักษ์ นิ่งน้อย
ปลัดเทศบาลตำบลบางปลา

อนุมัติ
นายดิษฐ์ โพธิ์ออบ
นายกเทศมนตรีตำบลบางปลา

ชื่อแบบ
แผนที่สังเขป
สังบริเวณ

วัน/เดือน/ปี
11 พ.ค. 2564

แบบเลขที่	แผนที่
2 / 2564	3 / 14

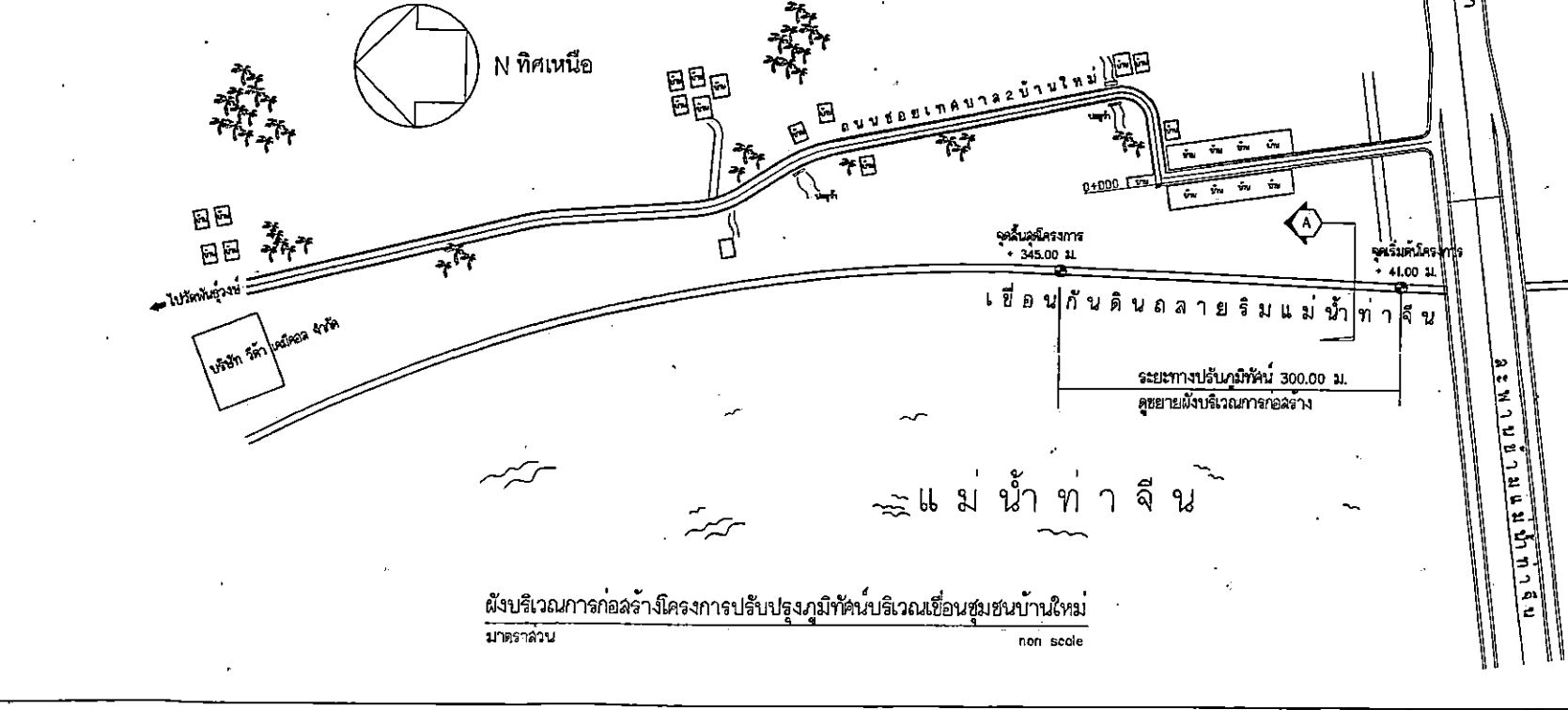

สำนักงานเทศบาลตำบลบางปลา

บริเวณที่ดินวัดบางปลา

สะพานข้ามแม่น้ำท่าจีน

หมายเหตุ
 ระยะค่าแห่งการเปลี่ยนแปลงได้ ทั้งนี้ที่อยู่ในความรับผิดชอบของช่างควบคุมงาน
 และคณะกรรมการตรวจจ้าง

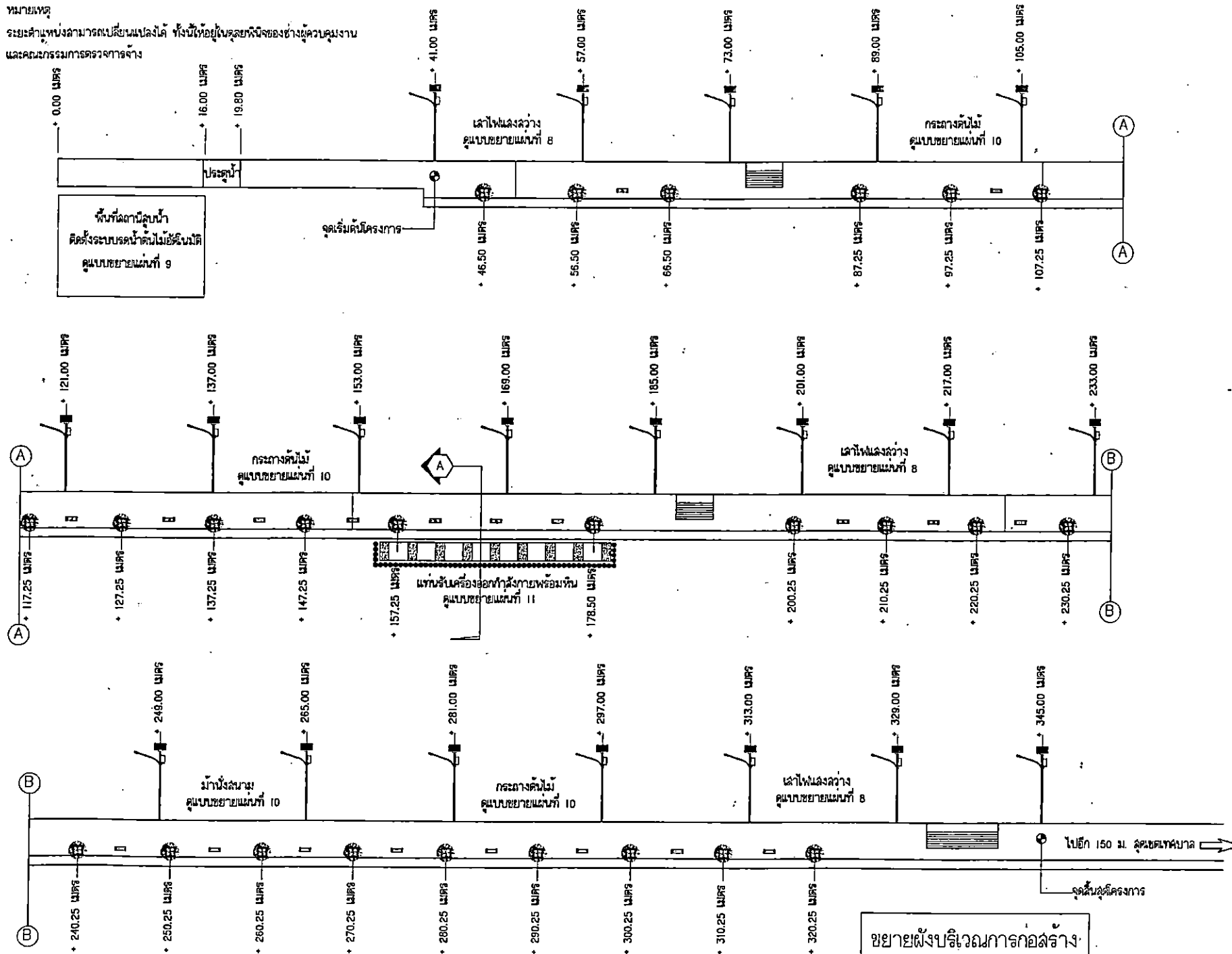

เทศบาลตำบลบางปลา
 กองช่าง

โครงการ
 ปรับปรุงภูมิทัศน์บริเวณเขื่อน
 ชุมชนบ้านใหม่

สำรวจ
 นายพิพัฒน์ คาวเรือง
 ราชภัฏรำไพพรรณี

เขียนแบบ
 นายสุรพล วัฒนา
 วิทยาลัยเทคนิค

ตรวจแบบ
 นายปวิศัย อิ่มเข้ม
 วิทยาลัยเทคนิค

ตรวจสอบ
 นายชวลิต ทวีคูณเดชาอักษร
 วิทยาลัยเทคนิค

เห็นชอบ
 นายวราภรณ์ นิ่งน้อย
 วิทยาลัยเทคนิค

อนุมัติ
 นายดิอชา โพธิ์ออบ
 วิทยาลัยเทคนิค

ชื่อแบบ
 ขยายผังบริเวณการก่อสร้าง

วัน/เดือน/ปี
 13 / พ.ค. 2564

แบบเลขที่	แผ่นที่
2 / 2564	4 / 14



เทศบาลตำบลบางปลา
กองช่าง

โครงการ
ปรับปรุงภูมิทัศน์บริเวณเขื่อน
ชุมชนบ้านใหม่

สำรวจ
[Signature]

นายพัฒน ตาวเรือง
นายช่างควบคุม

เขียนแบบ
[Signature]
นายฉัตร วังนา
นายช่างควบคุม

ตรวจสอบ
[Signature]
นายปชากร อิ่มเข้ม
นายช่างควบคุม

ตรวจสอบ
[Signature]
นายชาติ ทิรกุลชากร
นายช่างควบคุม

เห็นชอบ
[Signature]
นายวรฤทธิ นิ่งน้อย
นายกเทศมนตรี

อนุมัติ
[Signature]
นายดิชา โพธิ์อบ
นายกเทศมนตรี

ชื่อแบบ
รูปตัดโครงการปรับปรุงภูมิทัศน์

วัน/เดือน/ปี
11 พ.ค. 2564

แบบเลขที่	แผ่นที่
2 / 2564	5 / 14

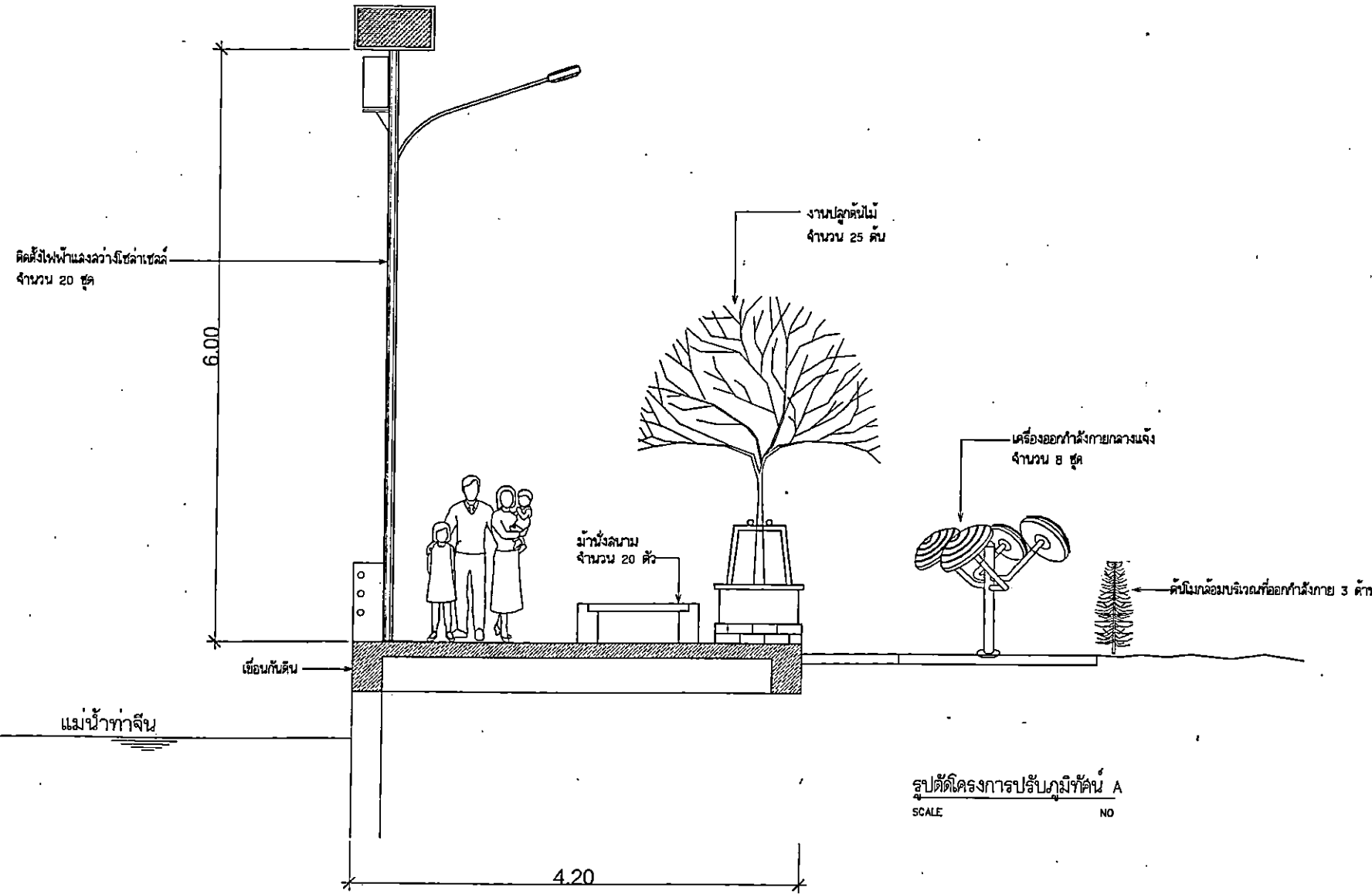



เทศบาลตำบลบางปลา
กองช่าง

โครงการ
ปรับปรุงภูมิทัศน์บริเวณเขื่อน
ชุมชนบ้านใหม่

สำรวจ

นายพิชิต ดาวเรือง
ช่างสำรวจ

เขียนแบบ

นายวิสูตร วิวัฒนา
ช่างเขียนแบบ

ตรวจแบบ

นายวิสูตร วิวัฒนา
ช่างเขียนแบบและตรวจ

ตรวจฉัลด

นายวิสูตร วิวัฒนา
ช่างเขียนแบบและตรวจ

เห็นชอบ

นายวิสูตร วิวัฒนา
ช่างเขียนแบบและตรวจ

อนุมัติ

นายวิสูตร วิวัฒนา
ช่างเขียนแบบและตรวจ

ชื่อแบบ
รายการประกอบแบบไฟฟ้าเซลล์

วัน/เดือน/ปี
11 พ.ค. 2564

แบบที่
2 / 2564

แผ่นที่
6 / 14

รายการประกอบแบบ ไฟลนระบบพลังงานแสงอาทิตย์ จำนวน 20 ชุด

- ผู้รับจ้างต้องตรวจสอบ รูปแบบรายการ ข้อกำหนดรายละเอียดและคุณลักษณะเฉพาะ จนเข้าใจถึงเงื่อนไขต่างๆ โดยละเอียดแล้ว และจะเรียกวงค่างานใหม่ได้
- ผู้รับจ้างต้องจัดทำรายละเอียด ข้อมูลทางเทคนิคของวัสดุและอุปกรณ์ เพื่อพิจารณาเห็นชอบ หรืออนุมัติจากหัวหน้าหน่วยงานด้านเงินงาใจ
- ผู้รับจ้างต้องยอมรับและดำเนินการโดยมีค่าใช้จ่าย เมื่อได้รับรายการแก้ไขข้อร้องเรียนในการปฏิบัติงาน เพื่อให้เป็นไปตามข้อกำหนดในสัญญา และถูกต้องตามหลักวิชาชีพ โดยจะร้องรับผิดข้อบกพร่องค่าใช้จ่ายในการแก้ไขต่างๆ ทั้งสิ้น
- ไฟลนระบบใช้พลังงานแสงอาทิตย์และอุปกรณ์ประกอบทั้งหมด ต้องเป็นของใหม่ มีคุณสมบัติต้องตามข้อกำหนดรายละเอียด
- ต้องรับประกันความเสียหายที่เกิดกับไฟลนระบบพลังงานแสงอาทิตย์ และอุปกรณ์ประกอบอื่นๆ ในระยะเวลาอย่างน้อย 2 ปี ในกรณีที่เกิดความเสียหายจากความบกพร่องจากการประกอบของชิ้นส่วน จะต้องนำชิ้นส่วนมาเปลี่ยน หรือซ่อมให้ใช้งานได้ โดยไม่คิดค่าใช้จ่ายใดๆ ทั้งสิ้น
- เมื่อติดตั้งเสร็จเรียบร้อยแล้ว ต้องทำการทดสอบการใช้งานต่อเนื่องไม่น้อยกว่า 48 ชั่วโมง เพื่อทดสอบหน้าที่และภาระงานตลอดจนคุณสมบัตื ความบกพร่องหรือความเสียหายจากผลการติดตั้ง ต้องแก้ไขหรือเปลี่ยนแปลงโดยทันที
- รายการละเอียดด้านเทคนิค ไฟลนระบบพลังงานแสงอาทิตย์ ประกอบด้วยอุปกรณ์ประกอบและคุณลักษณะเฉพาะอย่างน้อย ดังต่อไปนี้

1. แผงเซลล์แสงอาทิตย์ (Solar Cells) มีคุณลักษณะดังนี้

- 1.1 แผงเซลล์แสงอาทิตย์ มีขนาดกำลังไฟรวมไม่น้อยกว่า 80 วัตต์ ผลิตจากสารกึ่งตัวนำ ทำหน้าที่เปลี่ยนพลังงานแสงอาทิตย์เป็นพลังงานไฟฟ้ากระแสตรง ขนาดแรงดันไฟฟ้าของแผง 12 โวลต์
- 1.2 แผงเซลล์แสงอาทิตย์ผลิตจากสารกึ่งตัวนำแบบ Poly Crystalline Silicon หรือมีคุณสมบัตืที่ต่ำกว่า
- 1.3 แผงเซลล์แสงอาทิตย์ทุกแผงผลิตจากโรงงานที่ได้รับการรับรองระบบบริหารคุณภาพมาตรฐาน ISO 9001:2015 , ISO 14001:2015
- 1.4 แผงเซลล์แสงอาทิตย์ ที่มีคุณสมบัตืเป็นไปตามมาตรฐานผลิตภัณฑ์อุตสาหกรรม มอก. หรือเป็นผลิตภัณฑ์ที่ได้รับการรับรองมาตรฐานผลิตภัณฑ์ที่ดีในประเทศไทย Made in Thailand : MIT จากหน่วยงาน ภาควิชาวิศวกรรมแห่งประเทศไทย พร้อมแสดงเอกสารให้คณะกรรมการพิจารณาเห็นชอบก่อนดำเนินการติดตั้ง
- 1.5 แผงเซลล์แสงอาทิตย์ปิดทับด้วยกระจกนิรภัยประสิทธิภาพสูงในการรับแรงกระแทก ทนความร้อน และป้องกันความชื้นได้ มีกรอบอลูมิเนียมปิดสนิททั้งสี่ด้าน รวมทั้งต้องมีความแข็งแรงทนทาน
- 1.6 ด้านหลังของแผงเซลล์แสงอาทิตย์ ติดตั้งขั้วต่อสาย ที่มีการปิดผนึกและติดตั้งไฟฟ้มาพร้อมกันแผงเซลล์อย่างมั่นคงแข็งแรง หรือติดตั้งกล่องต่อสายไฟฟ้าที่มีขั้วต่อสายไฟที่ติดตั้งภายในกล่องอย่างมั่นคงแข็งแรง และมีฝาปิดกล่อง ฝาการป้องกันฝุ่นละอองน้ำ
- 1.7 แผงเซลล์แสงอาทิตย์ทุกแผง จะต้องระบุเครื่องหมายการค้าและกำลังไฟสูงสุดเหมือนกัน

2. แบตเตอรี่ ใช้สำหรับกักเก็บพลังงานไฟฟ้าที่ผลิตได้จากแผงเซลล์แสงอาทิตย์ในเวลากลางวันและนำไปใช้ในตอนกลางคืน มีคุณลักษณะดังนี้

- 2.1 แบตเตอรี่แห้งแบบมีวาล์วรับแรงดันภายในชนิด GEL type Deep Cycle battery ขนาดแรงดันไม่น้อยกว่า 12 VDC ขนาดความจุกระแสไฟฟ้าไม่น้อยกว่า 65AH
- 2.2 แบตเตอรี่เหมาะสมสำหรับการทำงานภายใต้อุณหภูมิแวดล้อม 0 องศาเซลเซียส ถึง 60 องศาเซลเซียส หรือดีกว่า
- 2.3 แบตเตอรี่ออกแบบให้มียุทธการทำงาน designde floating life ไม่น้อยกว่า 10 ปี ที่อุณหภูมิ 25 องศาเซลเซียส หรือดีกว่า
- 2.4 ผลิตจากโรงงานที่ได้รับการรับรองมาตรฐาน ISO9001 พร้อมเอกสารแต่งตั้งตัวแทนจำหน่ายจากโรงงานผู้ผลิต / หรือตัวแทนจำหน่ายหลักในประเทศไทย
- 2.5 เป็นผลิตภัณฑ์ที่ได้รับการรับรองมาตรฐานสากล CE หรือ UL พร้อมยื่นเอกสารประกอบการพิจารณา หรือดีกว่า
- 2.6 แบตเตอรี่ ต้องเป็นผลิตภัณฑ์ที่จดทะเบียนผลิตภัณฑ์เครื่องหมายความการค้าถูกต้องตามกฎหมาย

3. ตู้ใส่อุปกรณ์ควบคุม เป็นตู้กันน้ำแบบมีหลังคา มีคุณลักษณะดังนี้

- 3.1 เป็นตู้เหล็กแผ่นทึบขึ้นรูป หนักแน่นทนทาน ขนาดตู้สามารถใส่แบตเตอรี่ได้อย่างเหมาะสม มีหลังคายื่นออกจากรั้วตู้เพื่อป้องกันน้ำไหลเข้าตู้
- 3.2 ด้านหน้าตู้ยกขอบร่องเพื่อป้องกันน้ำเข้า และมีลูกยางซีล พร้อมมีชุดกุญแจล็อก สามารถติดตั้งภายนอกอาคารและกันน้ำกันน้ำได้ IP44
- 3.3 ผลิตจากโรงงานที่ได้รับการรับรองระบบบริหารคุณภาพมาตรฐาน ISO 9001
- 3.4 ให้ผู้รับจ้างทำการล็อกแบตเตอรี่ในตู้ เพื่อป้องกันการขโมย

4. ชุดควบคุมการประจุของแบตเตอรี่ มีคุณลักษณะดังนี้

- 4.1 ชุดอุปกรณ์ควบคุมการจ่ายกระแสไฟให้กับแบตเตอรี่และควบคุมการเปิดปิดโคมไฟ LED การชาร์จของกระแสไฟฟ้าที่รองรับ 15 แอมแปร์
- 4.2 มีความสามารถในการเลือกขนาดแรงดันแบบ 12volt หรือ 24volt ได้ในแบบอัตโนมัติ
- 4.3 เป็นระบบประเภท MPPT (Maximum Power Point Tracking)
- 4.4 ทำงานแบบอัตโนมัติในการควบคุมไม่ให้เกิดความร้อนเกินความเสียหายจาก Overcharging Overdischarging และ Reverse current ในเวลาจ่ายไฟ
- 4.5 สามารถควบคุมการเปิดปิดระบบไฟอัตโนมัติ มีฟังก์ชันการทำงานที่สามารถปรับลด-เพิ่มความสว่างได้ตามช่วงเวลา
- 4.6 วัสดุภายนอกทำด้วยอลูมิเนียม พร้อมซึ่งระบายความร้อน
- 4.7 สินค้าได้รับรองมาตรฐานสากล CE มีระดับมาตรฐานการป้องกันน้ำและฝุ่นอยู่ที่ IP68.

5. โคมไฟถนน ต้องมีคุณลักษณะดังนี้

- 5.1 ตัวโคมไฟถนนผลิตจากวัสดุอลูมิเนียม สามารถทนทานการกัดกร่อน มีความแข็งแรง และสามารถติดตั้งเข้ากับปลายกิ่งโคมไฟถนน ตามมาตรฐานอย่างเหมาะสม
- 5.2 โคมไฟมีระดับการป้องกันน้ำ-กันฝุ่นของโคมทั้งชุด ไม่น้อยกว่า IP65 การป้องกันโดยใช้วัสดุประเภทแก้วไม่สามารถยอมรับได้
- 5.3 ตัวโคมมีพื้นที่ผิวเพียงพอลำหรับการระบายความร้อนออกได้อย่างรวดเร็วและเหมาะสมต่อการใช้งาน โดยใช้วัสดุระบายความร้อนบนตัวโคม
- 5.4 ค่ากำลังไฟฟ้าที่โดยรวมของโคมไฟต้องไม่น้อยกว่า หรือเท่ากับ 30 วัตต์
- 5.5 เป็นหลอดไฟชนิด LED ใช้กับไฟฟ้ากระแสตรงขนาดแรงดันไม่น้อยกว่า 12/24 VDC
- 5.6 ผลิตจาก LED Chip จากบริษัทผู้ผลิตที่มีคุณภาพสูง ได้แก่ Cree , Bridgelux , Epistar , Philips , Nichia หรือเทียบเท่า หรือดีกว่า
 - มีค่าดัชนีความถูกต้องของสี (Color Rendering Index) ไม่น้อยกว่า 75
 - ค่าอุณหภูมิของสี 6,000K
 - หลอดไฟมีอายุการใช้งานยาวนานไม่น้อยกว่า 50,000 ชั่วโมง
 - ความส่องสว่างไม่น้อยกว่า 120 lm/w

6. เสาไฟถนน มีคุณลักษณะดังนี้

- 6.1 เป็นเหล็กกลมดำ มอก ความหนาไม่น้อยกว่า 3.2 มม. ขนาด Ø 4" ยาว 6.00 ม.ที่ฐานเสาต้องมีแผ่นเหล็กขนาดกว้างยาวไม่น้อยกว่า 350x350 มิลลิเมตร หนาไม่น้อยกว่า 20 มิลลิเมตร ตำแหน่งวางตุ้มน้ำประปาต้องมีแผ่นเหล็กยื่นออกมารองรับ ค้ำบนเสามีโครงเหล็กสำหรับยึดแผงเซลล์แสงอาทิตย์อย่างมั่นคงแข็งแรง กิ่งโคมเป็นเหล็กกลมดำขนาดความเข้าหอดีกับตัวโคมยาวไม่น้อยกว่า 1.20 ม. ผิวชิ้นงานทั้งหมดผ่านการชุบโลหะด้วยไฟฟ้า (Hot Dip Galvanized) มาตรฐาน ASTM-A123 พร้อมเคลือบสีรอง เพื่อป้องกันการผุกร่อน
- 6.2 สายไฟฟ้า VCT. ขนาดไม่น้อยกว่า 2x2.5 มม. ซ่อนไว้ในเสาและกิ่งโคมไฟ

ในกรณีที่การขัดแย้งระหว่างรายละเอียดด้านวิศวกรรมกับรายการในแบบแปลนให้ถือเอารายละเอียดด้านวิศวกรรมเป็นหลัก และได้รับการพิจารณาเห็นชอบหรืออนุมัติจากผู้จ้างก่อนดำเนินการใด ในระยะเวลาไม่น้อยกว่า 2 ปี นับถัดจากวันที่คณะกรรมการตรวจสอบจางได้ตรวจรับและมีมติรับไว้ใช้งานแล้ว ผู้รับจ้างจะต้องเข้ามาดำเนินการตรวจเช็คทุก 6 เดือน หากเกิดการชำรุดทบกพร่องจากการประกอบ หรือชิ้นส่วนจากโรงงาน ผู้รับจ้างจะต้องนำอะไหล่มาซ่อมหรือเปลี่ยนใหม่ ตลอดระยะเวลารับประกัน



เทศบาลตำบลบางปลา
กองช่าง

โครงการ
ปรับปรุงภูมิทัศน์บริเวณเขื่อน
ชุมชนบ้านใหม่

สำรวจ

นายพิไลก ดาวเรือง
นายกช่างเขต

เขียนแบบ

นายสุรารักษ์ วัฒนาศ
วิศวกรช่างเขต

ตรวจแบบ

นายปรีชากร อิ่มเข้ม
วิศวกรช่างเขต

ตรวจลอบ

นายชวรัตน์ ทรัพย์เดชากรักษ์
วิศวกรช่างเขต

เห็นชอบ

นายวราภรณ์ นิ่งน้อย
ปลัดเทศบาลตำบล

อนุมัติ

นายดิเรกชัย ใจเรือ
นายกเทศมนตรีตำบล

ชื่อแบบ
รายการประกอบแบบโยธาตำบล

วัน/เดือน/ปี
11 พ.ค. 2564

แบบครั้งที่	แผ่นที่
2 / 2564	7 / 14



เทศบาลตำบลบางปลา
คลองขาง

โครงการ
ปรับปรุงภูมิทัศน์บริเวณเขื่อน
ชุมชนบ้านใหม่

สำรวจ

นายพิชิต คาวเรือง
นายช่างเทคนิค

เขียนแบบ

นายฉัตรชัย วัฒนาศาสตร์
นายช่างเทคนิค

ตรวจสอบ

นายปชากร อิ่มแสง
นายช่างเทคนิค

ตรวจสอบ

นายชาติ พิสูจน์สารักษ์
นายช่างเทคนิค

เห็นชอบ

นายวราภรณ์ นิ่งน้อย
นายช่างเทคนิค

อนุมัติ

นายดิเรก โพธิ์อวบ
นายช่างเทคนิค

ชื่อแบบ

ขยายฐานเสาไฟ
ขยายหัวเสาไฟ

วันที่เดือน/ปี

11 พ.ค. 2564

แบบที่

2 / 2564

แผ่นที่

8 / 14

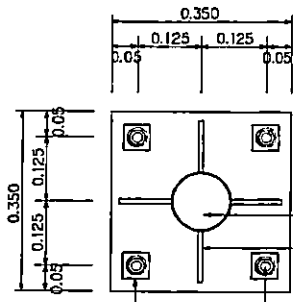
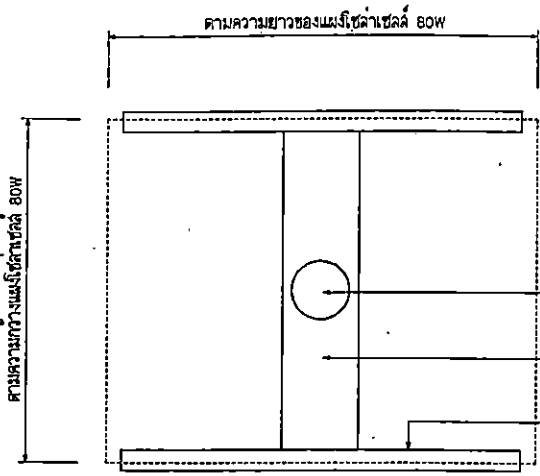
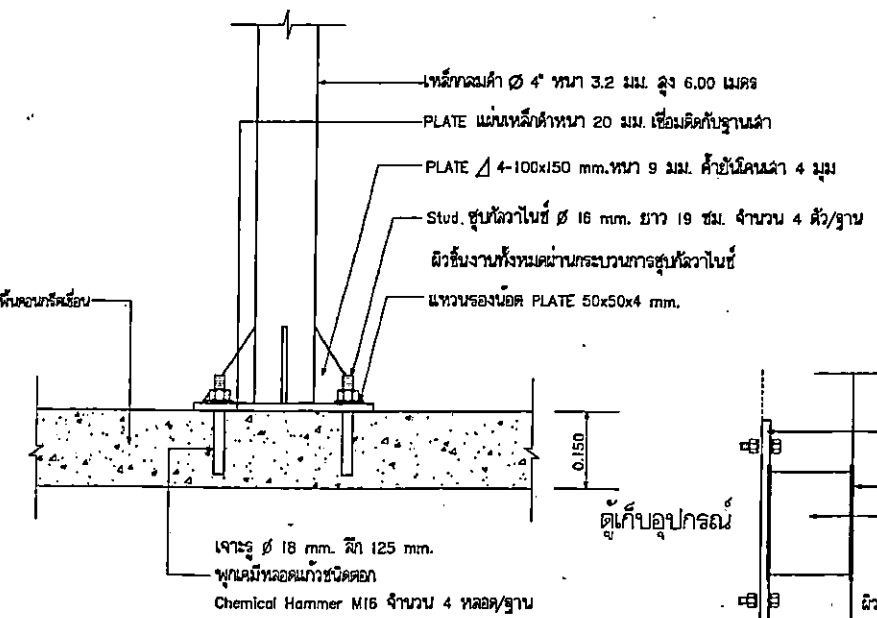

PLATE แน่นเหล็กดำหนา 20 มม. เชื่อมติดกับฐานเสา
ทุกชนิดหรือหมิวชนิดดอก เบอร์ M16 จำนวน 4 หลอด/ฐาน
เหล็กกลมดำ Ø 4" หนา 3.2 มม. สูง 6.00 เมตร
PLATE 4-100x150 มม. หนา 9 มม. ค้ำยันโคนเสา 4 มุม
ผิวชิ้นงานทั้งหมดผ่านการบรณาการชุบสีวาล์วไนซ์
Stud ชูปลิววาล์วไนซ์ Ø 16 มม. ยาว 19 ซม. จำนวน 4 ตัว/ฐาน
แหวนรองน็อต PLATE 50x50x4 มม.



แปลนการติดตั้งฐานเสากรณี พื้น คสล. หล่อในที่หนา 15 ซม.



รูปตัด

หมายเหตุ ก่อนที่ผู้รับจ้างจะดำเนินการใช้ทุกชนิดเข้าไปในเสา
ต้องแจ้งผู้ควบคุมงานทำการตรวจสอบความละเอียดในฐานเสาก่อน
และหากมีความเรียบร้อยแล้วจึงดำเนินการในขั้นต่อไปได้

แปลนขยายหัวเสา

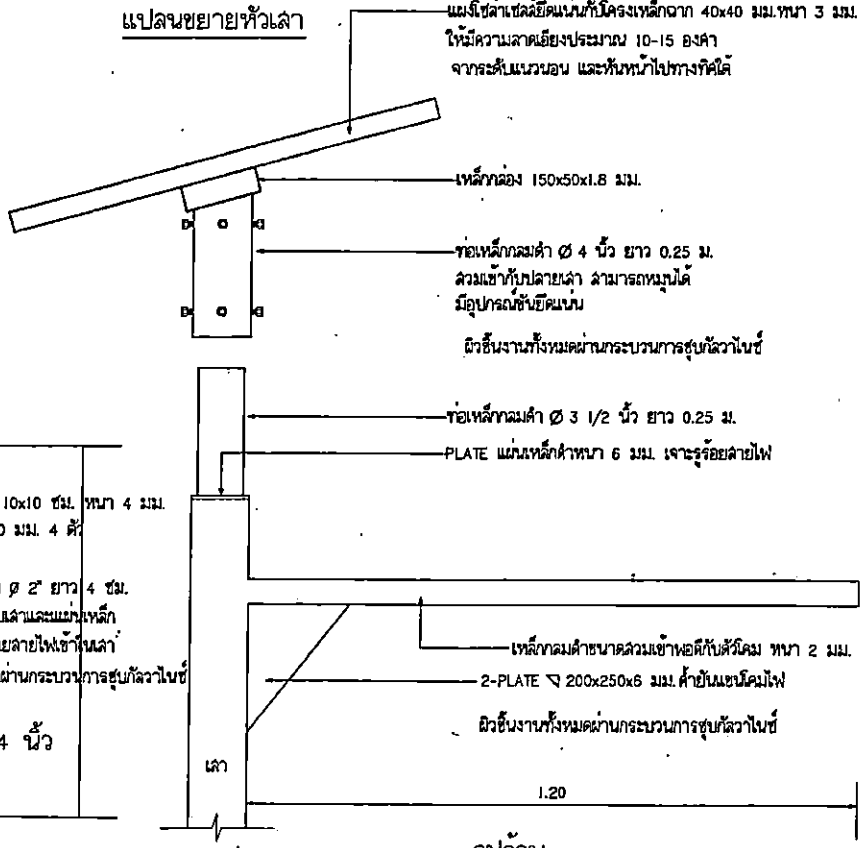

ขยาย 1

รูปด้าน

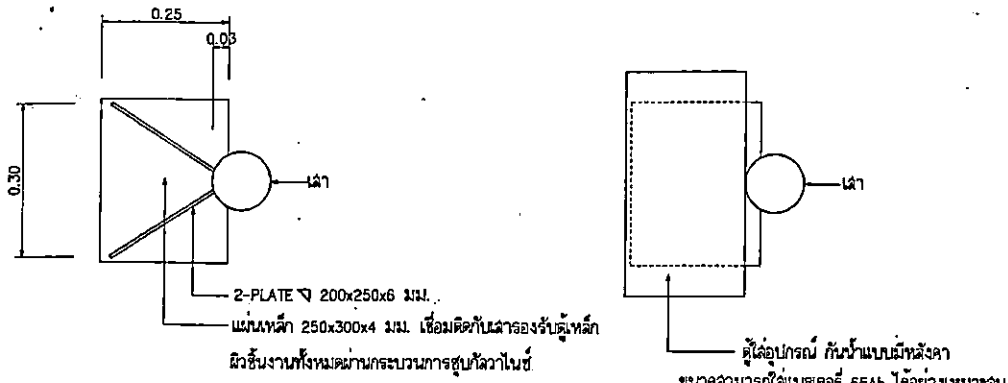

แปลนฐานรองรับตู้เก็บอุปกรณ์

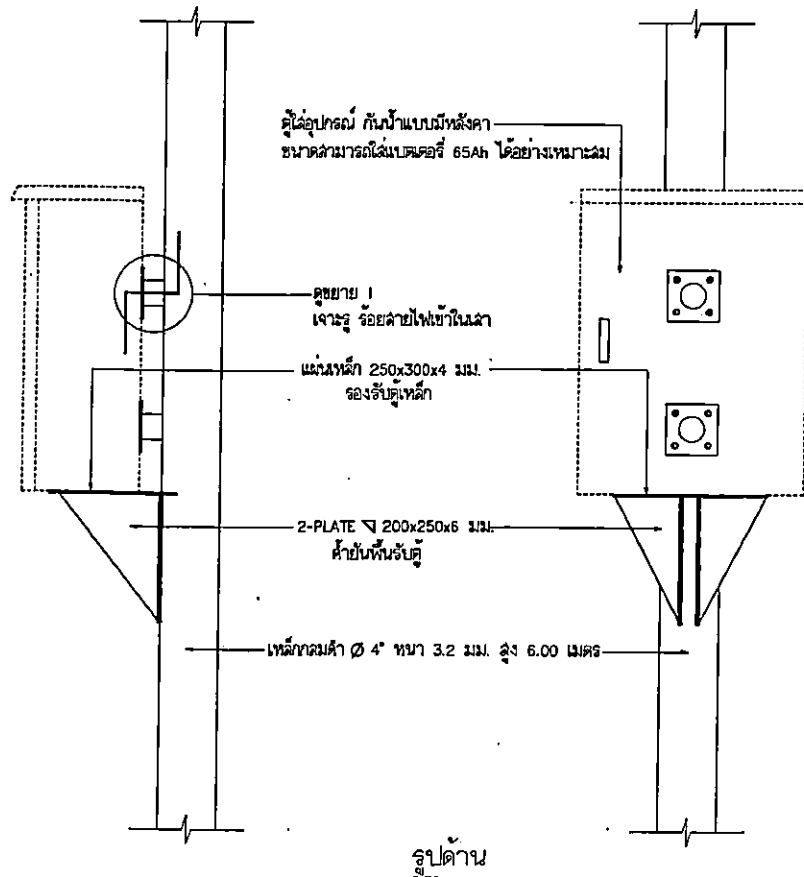

รูปด้าน

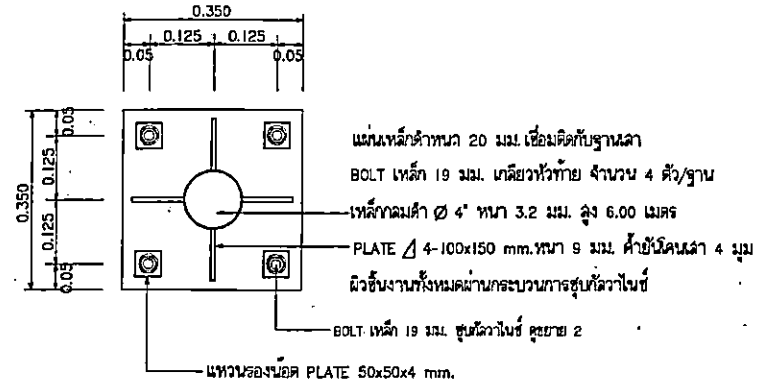

แปลนการติดตั้งฐานเสากรณีพื้นคอนกรีตทับหน้าแผ่นพื้นสำเร็จรูป

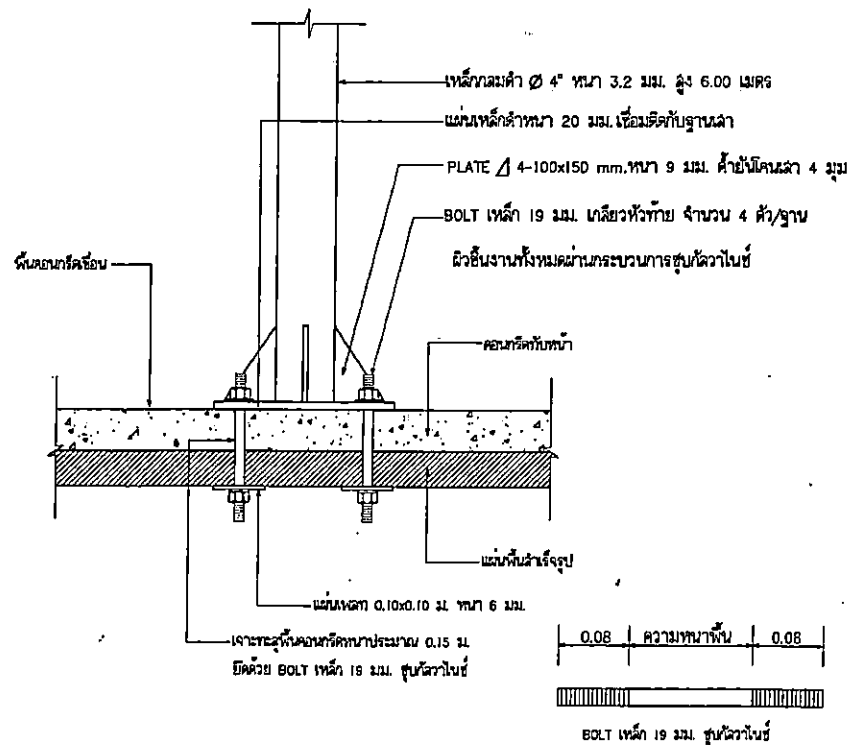

ขยาย 2



เทศบาลตำบลบางปลา
กองช่าง

โครงการ
ปรับปรุงภูมิทัศน์บริเวณเขื่อน
ชุมชนบ้านใหม่

สำรวจ

นายพัลลภ ดาวเรือง
ช่างสำรวจ

เขียนแบบ

นายศราวุธ วัลลิภา
วิศวกรโยธา

ตรวจแบบ

นายปชาจักษณ์ อิ่มเข้ม
ช่างนำระบบและช่างเขียน

ตรวจฉั๊อป

นายชาวลิต ทิรฤกษ์รักษ์
ช่างเทคนิคโยธา

เห็นชอบ

นายวรฤกษ์ บึงน้อย
ช่างเทคนิคโยธา

อนุมัติ

นายคือชา โจ๊ะฮ้อบ
ช่างเทคนิคโยธา

ชื่อแบบ
ขยายฐานรองรับตู้อุปกรณ์

วัน/เดือน/ปี

11 พ.ค. 2564

แบบครั้งที่ แผ่นที่

2 / 2564 9 / 14



เทศบาลตำบลบางปลา
กองช่าง

โครงการ
ปรับปรุงภูมิทัศน์บริเวณเขื่อน
ชุมชนบ้านใหม่

สำรวจ
นายพัลลภ ดาวเรือง
ช่างสำรวจ

เขียนแบบ
นายสุวิทย์ วัฒนา
ช่างเขียนแบบ

ตรวจแบบ
นายประจักษ์ อิ่มเข้ม
ช่างควบคุมแบบและสร้าง

ตรวจลုပ်
นายชวลิต พิสูจน์ช่าง
ช่างควบคุมสร้าง

เห็นชอบ
นายวราวุธ บึงน้อย
ปลัดเทศบาล

อนุมัติ
นายดิชา พิธีอ้อม
นายกเทศมนตรีตำบลบางปลา

ชื่อแบบ
แบบระบบรดน้ำอัตโนมัติ

วัน/เดือน/ปี
11 พ.ค. 2564

แบบครั้งที่	แผ่นที่
2 / 2564	10 / 14

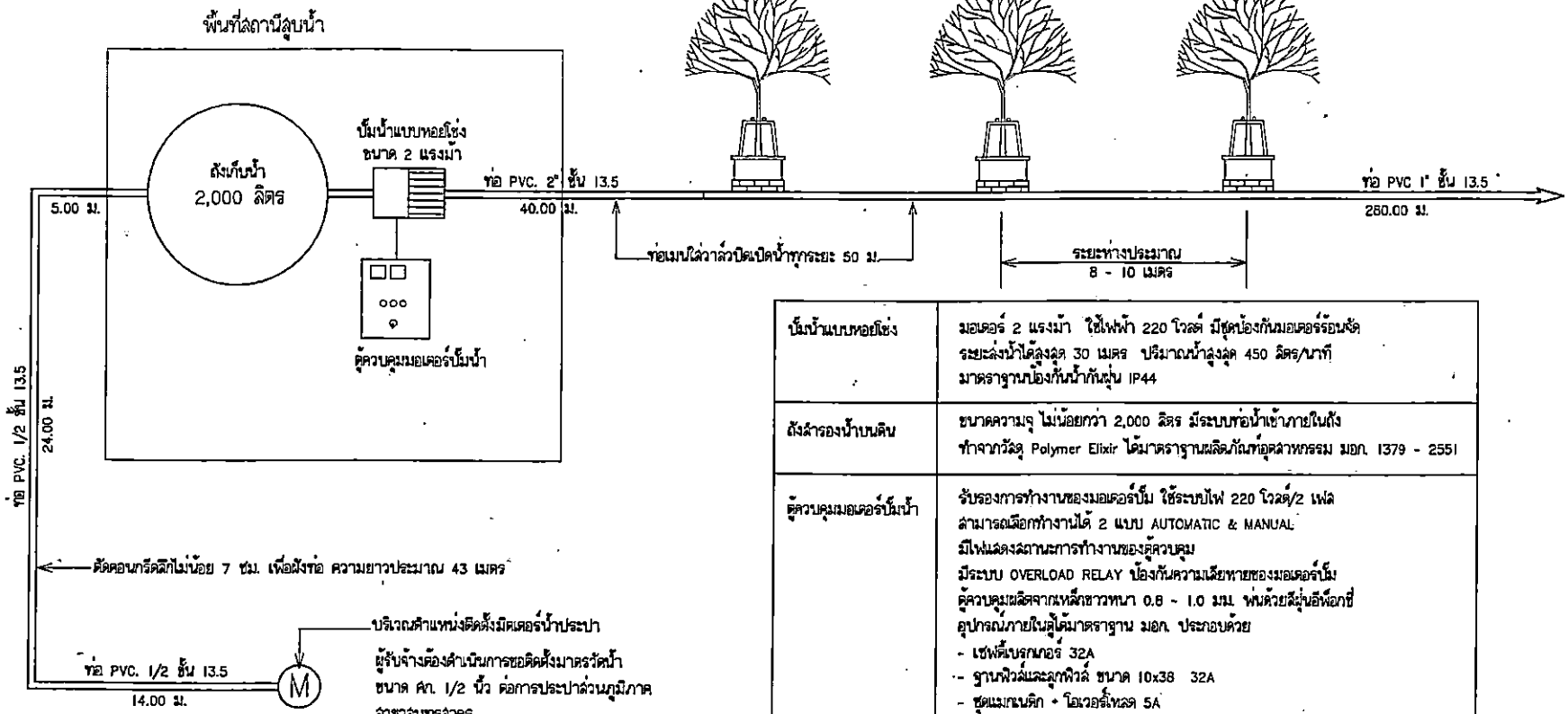

ปั้มน้ำแบบหอยโข่ง	มอเตอร์ 2 แรงม้า ใช้ไฟฟ้า 220 โวลต์ มีชุดป้องกันมอเตอร์อัตโนมัติ ระยะล่งน้ำได้สูงสุด 30 เมตร ปริมาณน้ำล่งสูงสุด 450 ลิตร/นาที มาตรฐานป้องกันน้ำกันฝุ่น IP44
ถังสำรองน้ำบนดิน	ขนาดความจุ ไม่น้อยกว่า 2,000 ลิตร มีระบบท่อน้ำเข้าภายในถัง ทำจากวัสดุ Polymer Elixir ได้มาตรฐานผลิตภัณฑ์อุตสาหกรรม มอก. 1379 - 2551
ตู้ควบคุมมอเตอร์ปั้มน้ำ	รับรองการทำงานของมอเตอร์ปั้มน้ำ ใช้ระบบไฟ 220 โวลต์/2 เฟส สามารถเลือกทำงานได้ 2 แบบ AUTOMATIC & MANUAL มีไฟแสดงสถานะการทำงานของตู้ควบคุม มีระบบ OVERLOAD RELAY ป้องกันความเสียหายของมอเตอร์ปั้มน้ำ ตู้ควบคุมผลิตจากเหล็กชุบหนา 0.8 - 1.0 มม. ผนวกด้วยสีป้องกันสนิม อุปกรณ์ภายในตู้ได้มาตรฐาน มอก. ประกอบด้วย - เซฟตี้เบรกเกอร์ 32A - ฐานไฟวล์และลูกฟิวส์ ขนาด 10x38 32A - ชุดแม่แรงบดัก - โฉวเวอร์เทสต์ 5A - เครื่องตั้งเวลาดีจิตอล ไม่น้อยกว่า 15 โปรแกรม - เรือร์มินอลสายไฟ-ทางปลา - 2 วิติช Auto/Off/Manual - มีหน้าปัดแสดงทั้งโวลต์และแอมป์ มีดวงไฟ LED แสดงสถานะไม่น้อยกว่า 4 ดวง

แบบระบบรดน้ำต้นไม้อัตโนมัติ

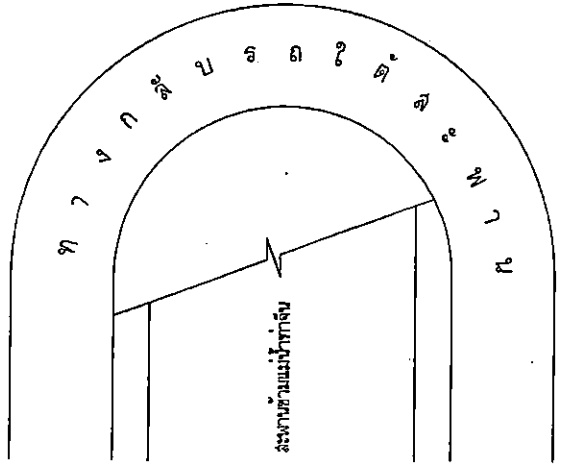
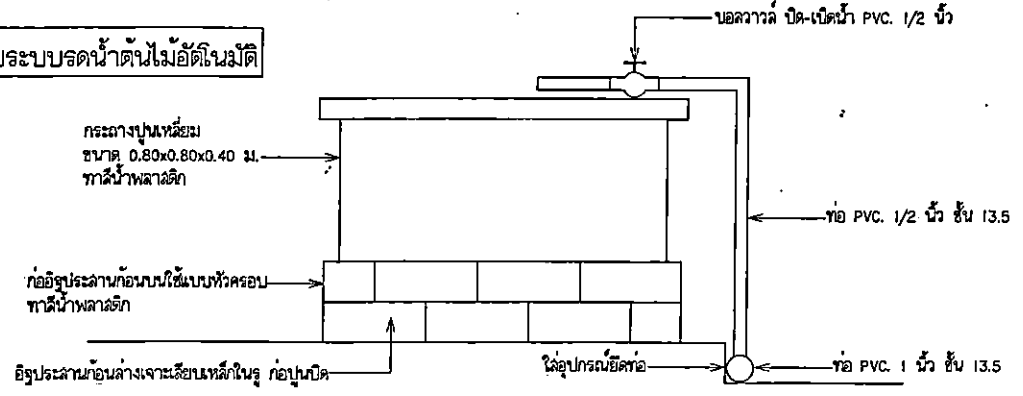

บริเวณตำแหน่งติดตั้งมิเตอร์น้ำประปา
ผู้รับจ้างต้องดำเนินการขุดติดตั้งมาตรวัดน้ำ
ขนาด คค. 1/2 นิ้ว ต่อการประปาส่วนภูมิภาค
สาขาฉะเชิงเทรา

ท่อ PVC 1/2 นิ้ว 13.5

24.00 ม.

ท่อ PVC 1/2 นิ้ว 13.5

14.00 ม.

พื้นที่สถานีสูบน้ำ

ถังเก็บน้ำ
2,000 ลิตร

ปั้มน้ำแบบหอยโข่ง
ขนาด 2 แรงม้า

ท่อ PVC 2\"/>

ตู้ควบคุมมอเตอร์ปั้มน้ำ

40.00 ม.

ท่อเมนใต้ดินลึกลงดินทุกระยะ 50 ม.

ระยะห่างประมาณ
8 - 10 เมตร

ท่อ PVC 1\"/>

280.00 ม.

กระถางปลูกพืชม
ขนาด 0.80x0.80x0.40 ม.
ทำดินน้ำพลาสติก

กล่องอุปกรณ์ก่อนนำไปใช้แบบหิวครอบ
ทำดินน้ำพลาสติก

ถืออุปกรณ์ก่อนล้างจะเสียเหล็กในรู ก่อนปลูก

ใส่อุปกรณ์ยึดท่อ

บอลวาล์ว ปิด-เปิดน้ำ PVC 1/2 นิ้ว

ท่อ PVC 1/2 นิ้ว 13.5

ท่อ PVC 1\"/>



เทศบาลตำบลบางปลา
กองช่าง

โครงการ
ปรับปรุงภูมิทัศน์บริเวณเขื่อน
ชุมชนบ้านใหม่

สำรวจ
นายพัลลภ คาวเรือง
นายช่างเทคนิค

เขียนแบบ
นายสุภาวธ วัฒนภา
นายช่างเทคนิค

ตรวจแบบ
นายปราชญ์ อิ่มเข้ม
นายช่างเทคนิค

ตรวจฉลอป
นายชวลิต หิรัญเดชาลักษณ์
นายช่างเทคนิค

เห็นชอบ
นายวรฤกษ์ นิ่งน้อย
นายกเทศมนตรีตำบลบางปลา

อนุมัติ
นายดิศชัย โพธิ์อุป
นายกเทศมนตรีตำบลบางปลา

ชื่อแบบ
ขยายกระถางปลูกต้นไม้
บ้านวังลานนาม

วัน/เดือน/ปี
11 พ.ค. 2564

แบบเลขที่ 2 / 2564
แผ่นที่ 11 / 14

กอิฐประสาน 0.125x0.25x0.10 ม.
วางสูง 2 ก้อน (ก่อนบ่มใช้แบบหัวครอก)

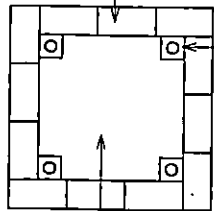

แผ่นเหล็ก 100x100x9 มม. ยึดกับพื้น คอนกรีต ด้วยพุกเหล็ก 3/8"
ข้อเหล็ก BS-M คัดน้ำเงิน คล. 2 บัด ยาว 1.20 ม.
เชื่อมกับแผ่นเหล็ก เพื่อเป็นค้ำยันต้นไม้ (แนวยึดตามภาพ)

ใช้ก้อนกรวดทับด้วยกามมะพร้าว เมธหนึ่งอิฐ

วางอิฐประสานและยึดแผ่นเหล็ก

วางทับด้วยกระถางปูนเหลี่ยม
ขนาด 0.80x0.80x0.40 ม.

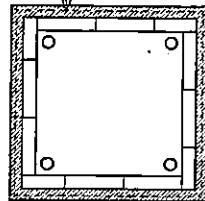

วางกระถางเหลี่ยม

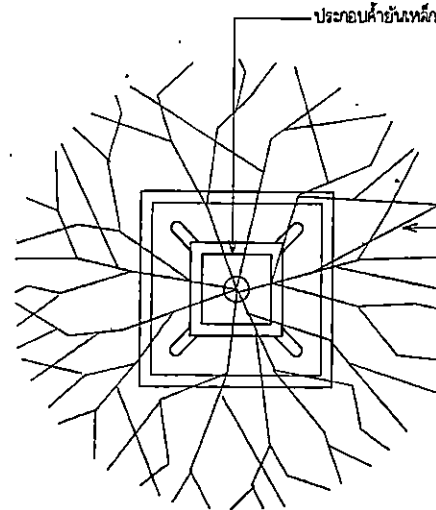

ปลูกต้นไม้สูง 3.00 ม.
ลงดินข้างเดิมกระถาง

ปลูกต้นไม้และค้ำยันต้นไม้

แบบขยายกระถางต้นไม้และม้านั่งลานนาม

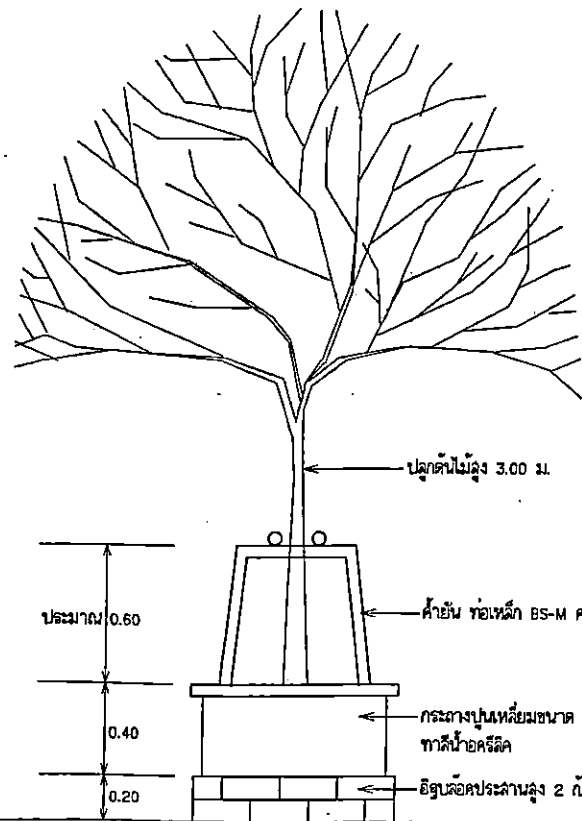

รูปด้าน

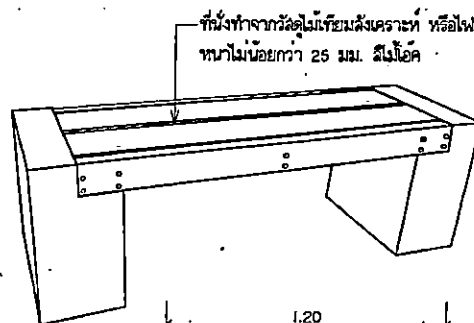

ที่มั่งทำจากวัสดุไม้เทียมสังเคราะห์ หรือไฟเบอร์ซีเมนต์
หนาไม่น้อยกว่า 25 มม. สีไม้โอ๊ค

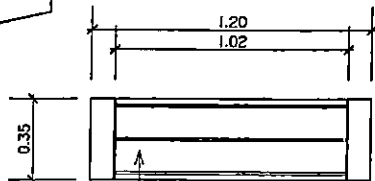

ไม้เทียมปิด กว้าง 4 นิ้ว
ไม้เทียม 2 แถบ

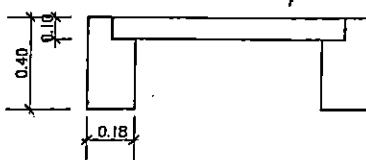

ม้านั่งลานนาม

ม้านั่งลานนาม ขนาดไม่น้อยกว่า 0.35x1.20x0.40 เมตร

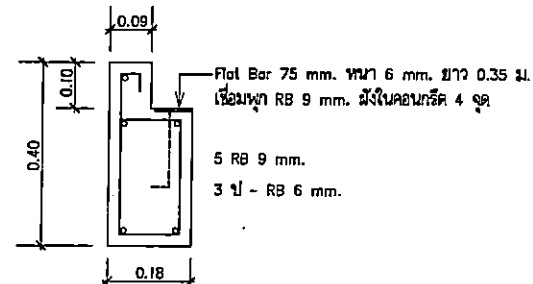

Flat Bar 75 มม. หนา 6 มม. ยาว 0.35 ม.
เชื่อมพุก RB 9 มม. มัดในคอนกรีต 4 จุด

5 RB 9 มม.
3 ป - RB 6 มม.

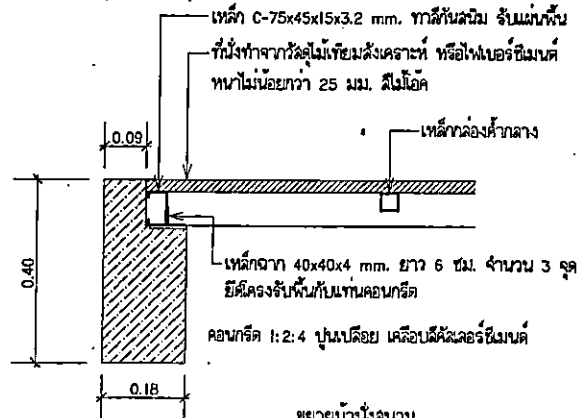

เหล็ก C-75x45x15x3.2 มม. ทากัดพื้นคอนกรีต
ที่มั่งทำจากวัสดุไม้เทียมสังเคราะห์ หรือไฟเบอร์ซีเมนต์
หนาไม่น้อยกว่า 25 มม. สีไม้โอ๊ค

เหล็กกล่องค้ำกลาง

เหล็กฉาก 40x40x4 มม. ยาว 6 ซม. จำนวน 3 จุด
ยึดโครงรับพื้นกับแท่นคอนกรีต

คอนกรีต 1:2:4 ปูนป่นลือย เคลือบผิวด้วยลอร์ซีเมนต์

ขยายม้านั่งลานนาม



เทศบาลตำบลบางปลา
กองช่าง

โครงการ
ปรับปรุงภูมิทัศน์บริเวณเขื่อน
ชุมชนบ้านใหม่

สำรวจ

นายพัฒนา คาวเรือง
นายช่างสำรวจ

เขียนแบบ
นายตราวุธ วิวัฒนา
นายช่างเขียนแบบ

ตรวจแบบ
นายปวิสารักษ์ อิ่มเข้ม
นายช่างเขียนแบบและช่าง

ตรวจลုပ်
นายชวลิต หรือเดชาวิช
นายช่างเขียนแบบ

เห็นชอบ
นายวรฤทธิ นิ่งน้อย
ปลัดเทศบาล

อนุมัติ
นายดิชา โพธิ์ออบ
นายกเทศมนตรีตำบลบางปลา

ชื่อแบบ
แบบขยายแผนรับเครื่องออกกำลังกาย

วัน/เดือน/ปี
11 พ.ค. 2564

แบบเลขที่	แผนที่
2 / 2564	12 / 14

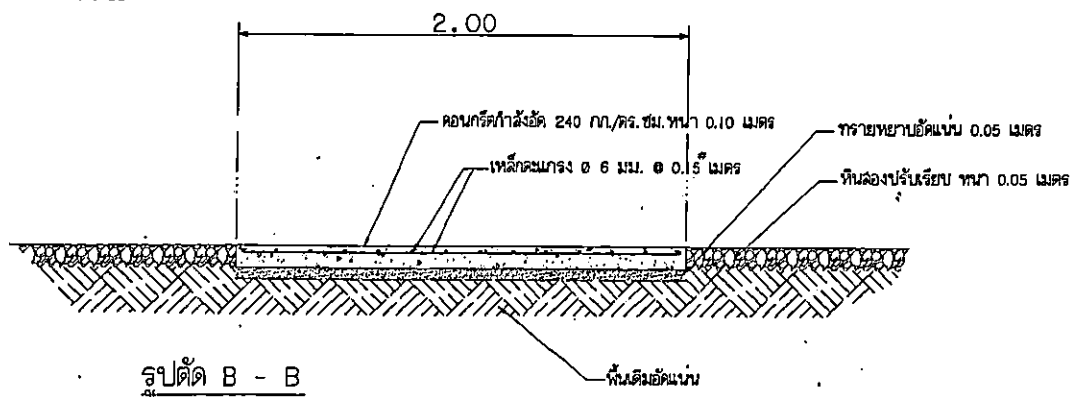
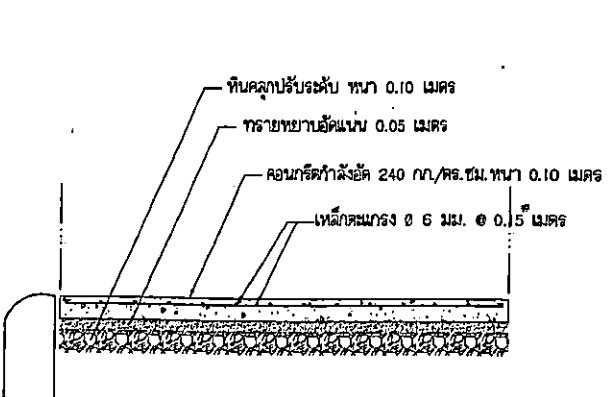
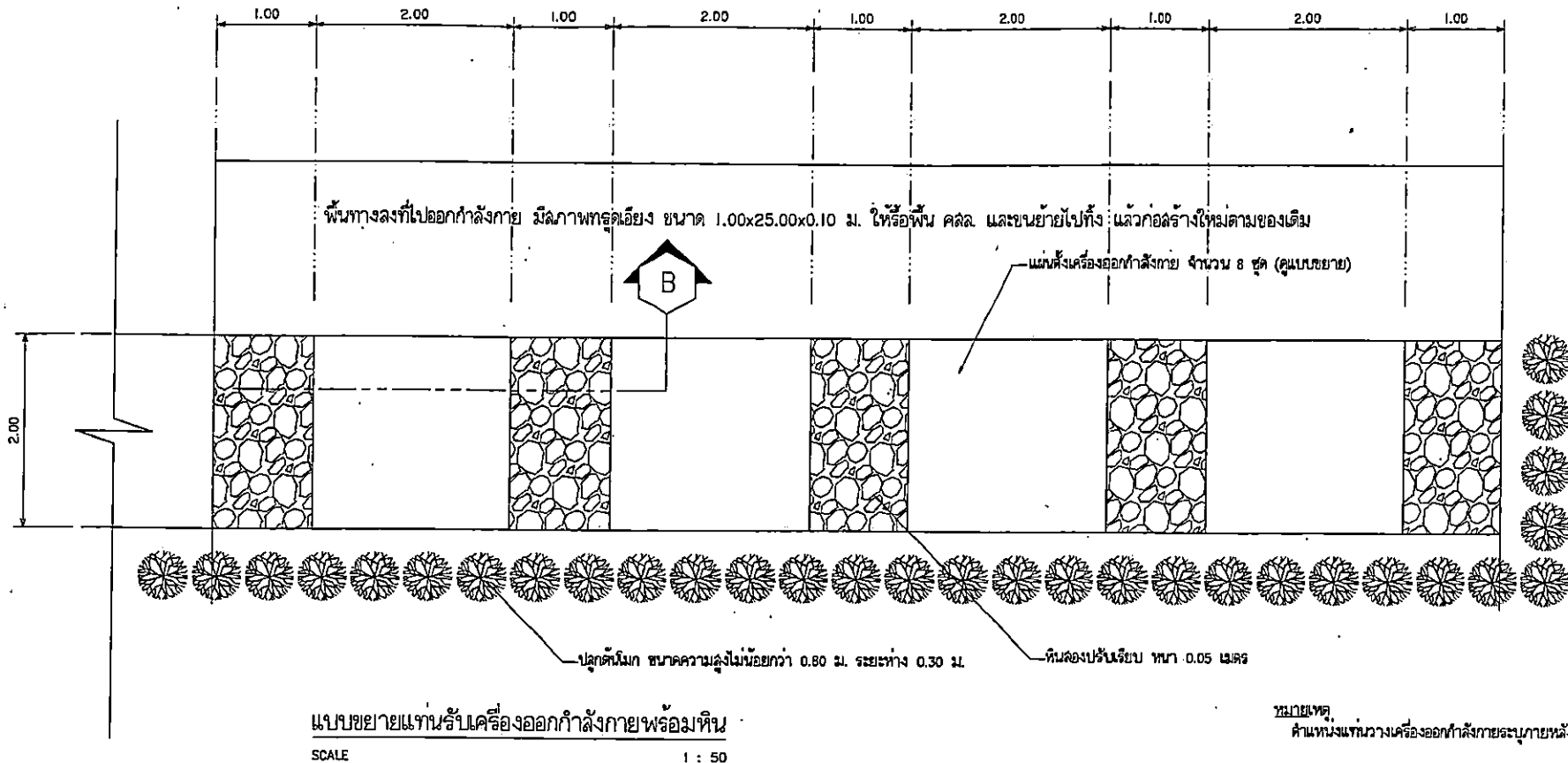

ก่อสร้างพื้นที่ทางลงไปออกกำลังกายใหม่ ขนาด 1.00x25.00x0.10 ม.
เนื่องจากพื้นเดิมมีสภาพทรุดเอียง

รูปตัด B - B
SCALE 1 : 50



เทศบาลตำบลบางปลา
กองช่าง

โครงการ
ปรับปรุงภูมิทัศน์บริเวณเขื่อน
ชุมชนบ้านใหม่

สำรวจ

นายผลก ดาวเรือง
ช่างสำรวจ

เขียนแบบ

นายฉกรรฐ วัฒนภา
ช่างเขียนแบบ

ตรวจแบบ

นายปชากร อิ่มเข้ม
ช่างเขียนแบบ

ตรวจลုပ်

นายชวดี ทิพย์เดชชากร
ช่างเขียนแบบ

เห็นชอบ

นายวราวุธ บึงน้อย
ปลัดเทศบาลตำบลบางปลา

อนุมัติ

นายค้อชา โพธิ์
นายกเทศมนตรีตำบลบางปลา

ชื่อแบบ
เครื่องออกกำลังกาย

วัน/เดือน/ปี
11 พ.ค. 2564

แบบร่างที่	แผ่นที่
2 / 2564	14 / 14

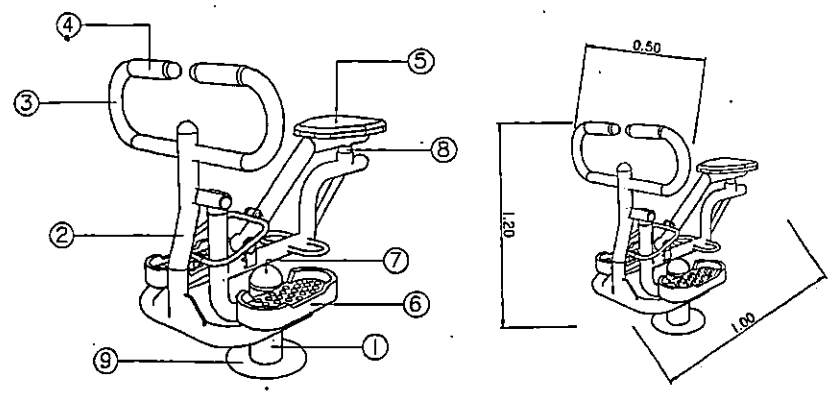

ให้ผู้ใช้ข้างบนดูแบบให้รู้ตัวอุปกรณ์และองค์ประกอบ
สำรวจจากช่างสำรวจภูมิทัศน์บ้านใหม่ในโครงการนี้

5. อุปกรณ์มีนียบบริหารแขน-ขา-หน้าท้อง
ขนาดไม่ต่ำกว่า 50x100x120 เซ.ม.รวม
รายละเอียดอุปกรณ์ประกอบ
01. ชุดสายรัด เป็นวัสดุหนังสีน้ำตาล ค.ท. ไม่ต่ำกว่า ๘ 4 นิ้ว พกไม่ต่ำกว่า 2.3 มม.
02. โครงสร้างเป็นวัสดุเหล็กสีน้ำตาล ค.ท. ไม่ต่ำกว่า ๘ 2 นิ้ว พกไม่ต่ำกว่า 2.3 มม.
03. ชุดมือจับ เป็นวัสดุหนังสีน้ำตาล ค.ท. ไม่ต่ำกว่า ๘ 1.2 นิ้ว พกไม่ต่ำกว่า 2.3 มม.
04. ปะเก็นมือจับ ผลิตจากยางธรรมชาติขนาด ค.ท. ไม่ต่ำกว่า 4 ซม. ยาวไม่ต่ำกว่า 15 ซม. พก 2 มม. มีปุ่มไม้ทรงกระบอกขนาด ๑ นิ้ว กว้าง ๑ นิ้ว

05. ที่นั่งยกศีรษะ เป็นวัสดุพลาสติกไม่แข็งขนาดหน้ากว้าง ๓๕ ซม. ยาวไม่ต่ำกว่า 38 ซม. พกไม่ต่ำกว่า 2.5 มม.
06. ที่รองก้นเป็นวัสดุพลาสติกไม่แข็งขนาดหน้ากว้าง 13 ซม. ยาวไม่ต่ำกว่า 34 ซม. พกไม่ต่ำกว่า 5 ซม. มีปุ่มทรงกลมขนาด ๑ นิ้ว กว้าง ๑ นิ้ว
07. ฝาดรองเท้า เป็นวัสดุพลาสติกหรือเหล็กสีน้ำตาล ค.ท. ๘ 4 นิ้ว
08. ยางกันลื่นเป็นวัสดุยางธรรมชาติหรือพลาสติก ไม่ต่ำกว่า ๘ 5 นิ้ว ยาวไม่ต่ำกว่า 2.5 ซม.
09. แผ่นยึดพื้นเป็นวัสดุเหล็กสีน้ำตาลหรือทองเหลือง ขนาดหน้ากว้าง 6 มม. ยาว ๑ เมตร กว้าง ๑ เมตร
010. มี เป็นวัสดุ ยางสีน้ำตาลหรือทองเหลือง มี A เป็น ๑ นิ้ว กว้าง ๑ นิ้ว มี B เป็น ๑ นิ้ว กว้าง ๑ นิ้ว

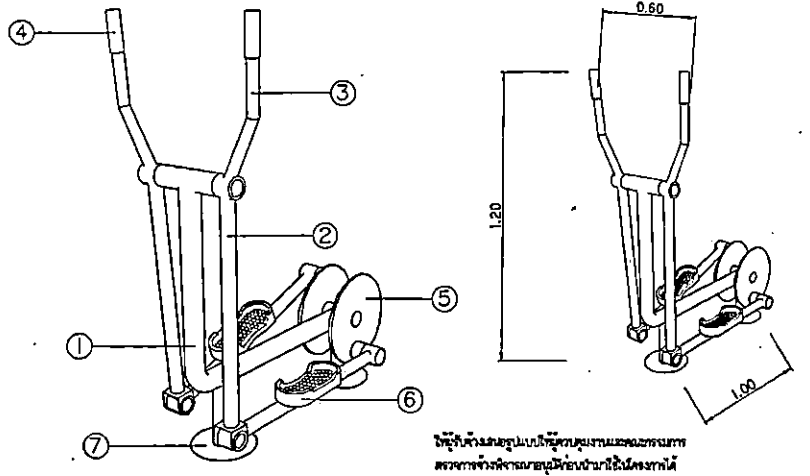

ให้ผู้ใช้ข้างบนดูแบบให้รู้ตัวอุปกรณ์และองค์ประกอบ
สำรวจจากช่างสำรวจภูมิทัศน์บ้านใหม่ในโครงการนี้

7. อุปกรณ์วิ่งต่างระดับล้อคู่ใหญ่แบบล้อว่าง
ขนาดไม่ต่ำกว่า 60x100x120 เซ.ม.รวม
รายละเอียดอุปกรณ์ประกอบ
01. ชุดสายรัด เป็นวัสดุหนังสีน้ำตาล ค.ท. ไม่ต่ำกว่า ๘ 3 นิ้ว พกไม่ต่ำกว่า 2.3 มม.
02. โครงสร้างเป็นวัสดุเหล็กสีน้ำตาล ค.ท. ไม่ต่ำกว่า ๘ 2 นิ้ว พกไม่ต่ำกว่า 2.3 มม.
03. ชุดมือจับ เป็นวัสดุหนังสีน้ำตาล ค.ท. ไม่ต่ำกว่า ๘ 1.2 นิ้ว พกไม่ต่ำกว่า 2.3 มม.
04. ปะเก็นมือจับ ผลิตจากยางธรรมชาติขนาด ค.ท. ไม่ต่ำกว่า 4 ซม. ยาวไม่ต่ำกว่า 15 ซม. พก 2 มม. มีปุ่มไม้ทรงกระบอกขนาด ๑ นิ้ว กว้าง ๑ นิ้ว

05. วงล้อคู่ใหญ่เป็นวัสดุเหล็กสีน้ำตาลขนาด ค.ท. ไม่ต่ำกว่า 40 ซม. ความหนาไม่ต่ำกว่า ๘ มม. ยาวไม่ต่ำกว่า 38 ซม. พกไม่ต่ำกว่า 2.5 มม.
06. ที่รองก้นเป็นวัสดุพลาสติกไม่แข็งขนาดหน้ากว้าง 13 ซม. ยาวไม่ต่ำกว่า 34 ซม. พกไม่ต่ำกว่า 5 ซม. มีปุ่มทรงกลมขนาด ๑ นิ้ว กว้าง ๑ นิ้ว
07. แผ่นยึดพื้น เป็นวัสดุเหล็กสีน้ำตาลหรือทองเหลือง ขนาดหน้ากว้าง 6 มม. ยาว ๑ เมตร กว้าง ๑ เมตร
08. มี เป็นวัสดุ ยางสีน้ำตาลหรือทองเหลือง มี A เป็น ๑ นิ้ว กว้าง ๑ นิ้ว มี B เป็น ๑ นิ้ว กว้าง ๑ นิ้ว

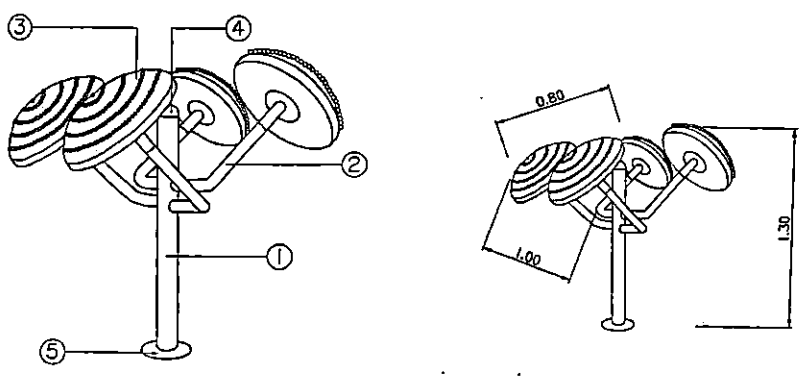

ให้ผู้ใช้ข้างบนดูแบบให้รู้ตัวอุปกรณ์และองค์ประกอบ
สำรวจจากช่างสำรวจภูมิทัศน์บ้านใหม่ในโครงการนี้

6. อุปกรณ์วิ่งล้อหมุนยึดที่อยู่หัวไหล่คู่
ขนาดไม่ต่ำกว่า 80x100x130 เซ.ม.รวม
รายละเอียดอุปกรณ์ประกอบ
01. ชุดสายรัด เป็นวัสดุหนังสีน้ำตาล ค.ท. ไม่ต่ำกว่า ๘ 4 นิ้ว พกไม่ต่ำกว่า 2.3 มม.
02. ชุดมือจับ เป็นวัสดุหนังสีน้ำตาล ค.ท. ไม่ต่ำกว่า ๘ 2 นิ้ว พกไม่ต่ำกว่า 2.3 มม.
03. แผ่นยึดพื้นเป็นวัสดุเหล็กสีน้ำตาลหรือทองเหลืองขนาดหน้ากว้าง 6 มม. ยาว ๑ เมตร กว้าง ๑ เมตร พก 2 มม. มีปุ่มไม้ทรงกระบอกขนาด ๑ นิ้ว กว้าง ๑ นิ้ว

04. ฝาดรองเท้า เป็นวัสดุพลาสติกหรือเหล็กสีน้ำตาล ค.ท. ๘ 4 นิ้ว
05. แผ่นยึดพื้นเป็นวัสดุเหล็กสีน้ำตาลหรือทองเหลือง ขนาดหน้ากว้าง 6 มม. ยาว ๑ เมตร กว้าง ๑ เมตร
06. มี เป็นวัสดุ ยางสีน้ำตาลหรือทองเหลือง มี A เป็น ๑ นิ้ว กว้าง ๑ นิ้ว มี B เป็น ๑ นิ้ว กว้าง ๑ นิ้ว

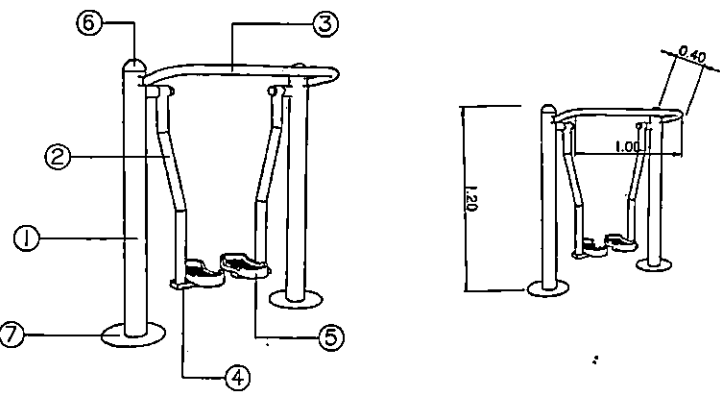

ให้ผู้ใช้ข้างบนดูแบบให้รู้ตัวอุปกรณ์และองค์ประกอบ
สำรวจจากช่างสำรวจภูมิทัศน์บ้านใหม่ในโครงการนี้

8. อุปกรณ์เดินอากาศใช้การออกกำลังกาย
ขนาดไม่ต่ำกว่า 40x100x120 เซ.ม.รวม
รายละเอียดอุปกรณ์ประกอบ
01. ชุดสายรัด เป็นวัสดุหนังสีน้ำตาล ค.ท. ไม่ต่ำกว่า ๘ 4 นิ้ว พกไม่ต่ำกว่า 2.3 มม.
02. ชุดมือจับ เป็นวัสดุหนังสีน้ำตาล ค.ท. ไม่ต่ำกว่า ๘ 2 นิ้ว พกไม่ต่ำกว่า 2.3 มม.
03. ชุดขาจับ เป็นวัสดุหนังสีน้ำตาล ค.ท. ไม่ต่ำกว่า ๘ 1.2 นิ้ว พกไม่ต่ำกว่า 2.3 มม.

04. ชุดเท้าจับ เป็นวัสดุหนังสีน้ำตาล ขนาดหน้ากว้าง 3x1.5 นิ้ว พกไม่ต่ำกว่า 2.3 มม.
05. ที่รองก้นเป็นวัสดุพลาสติกไม่แข็งขนาดหน้ากว้าง 13 ซม. ยาวไม่ต่ำกว่า 34 ซม. พกไม่ต่ำกว่า 5 ซม. มีปุ่มทรงกลมขนาด ๑ นิ้ว กว้าง ๑ นิ้ว
06. ฝาดรองเท้า เป็นวัสดุพลาสติกหรือเหล็กสีน้ำตาล ค.ท. ๘ 4 นิ้ว
07. แผ่นยึดพื้น เป็นวัสดุเหล็กสีน้ำตาลหรือทองเหลือง ขนาดหน้ากว้าง 6 มม. ยาว ๑ เมตร กว้าง ๑ เมตร
08. มี เป็นวัสดุ ยางสีน้ำตาลหรือทองเหลือง มี A เป็น ๑ นิ้ว กว้าง ๑ นิ้ว มี B เป็น ๑ นิ้ว กว้าง ๑ นิ้ว